

ゆとりのある介護生活をサポートします。

# 福祉用具レンタルカタログ

## 事業内容

訪問介護・居宅介護支援・障害者自立支援  
福祉用具貸与販売・特定労働者派遣  
一般乗用旅客自動車運送事業  
さいたま市消防局認定患者等搬送事業

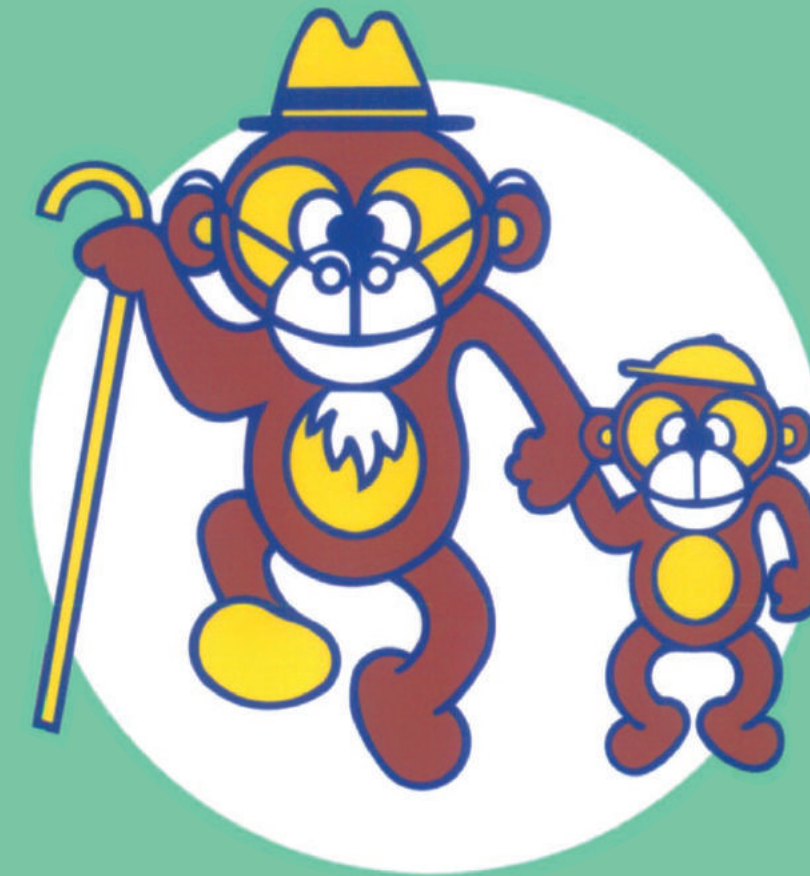

お問い合わせ

**(株) さいたま福祉サービス**

〒339-0051

埼玉県さいたま市岩槻区南平野3-1-4

TEL : 048-749-7788

FAX : 048-749-7900

福祉用具貸与・販売事業 1176504684

さいたま福祉サービス

# 介護保険の利用手続き

介護サービスを利用したいときは、まず、市区町村の窓口で申請して「要介護認定」を受けましょう。

## 要介護認定ってなに？

介護サービスの利用を希望する人が、介護保険の対象となるかどうか、またどのくらいの介護を必要とするかを公平に判定するものです。

### 1 申請する

●行政の相談窓口で申請しましょう。申請は、本人のほか家族でもできます。

#### 申請に必要なものは？

「申請書」(申請の窓口にあります)と介護保険の「保険証」を提出します。

※40～64歳(第2号被保険者)の方は医療保険の保険証が必要です

#### 更新の申請

引き続きサービスを利用したいときは、認定の有効期間が過ぎる前に「更新」の手続きをしましょう。(有効期限内に、心身の状況が変化した場合などは認定の「変更」を申請できます)

### 2 要介護認定

- 訪問調査 市区町村が委託する調査員から、心身の状態について、聞き取り調査を受けます。
- 主治医の意見書 市区町村の依頼より主治医が意見書を作成します。
- 認定審査会 「コンピュータによる判定」と「主治医の意見書」「訪問審査による特記事項」をもとに、どのくらいの介護が必要かなどを、保健・医療・福祉の専門家が審査します。
- 認定 認定審査会の判定にもとづいて市区町村が認定をします。介護が必要な度合い(要介護度)と、保険で認められる月々の利用限度額などが決まり、本人に通知されます。

### 3 結果の通知

●認定は「要支援1.2」「要介護1～5」のいずれかに分かります。

※支給限度額平成26年4月時点

介護給付	要介護5 最重度の介護を要する状態 支給限度額 36,065単位	予防給付	要支援2 部分的介護を要する状態で改善する可能性が高い方 支給限度額 10,473単位
	要介護4 重度の介護を要する状態 支給限度額 30,806単位		要支援1 日常生活で支援が必要な方 支給限度額 5,003単位 保険者・サービスによって異なります。
	要介護3 中程度の介護を要する状態 支給限度額 26,931単位		自立(非該当) 介護保険のサービスの利用はできませんが、市区町村の保健・福祉サービスや、介護予防事業などを利用できることがあります。 認定結果等に不服がある場合は、都道府県の介護保険審査会へ審査請求できます。
	要介護2 軽度の介護を要する状態 支給限度額 19,616単位		
	要介護1 部分的介護を要する状態 支給限度額 16,692単位		

#### 負担割合について

交付される「介護保険負担割合証」に記載される内容により、負担割合が決定します。

### 4 サービスを選ぶ

●予防給付 ●介護給付

### 5 ケアプランを作る

- 「予防給付」 地域包括支援センターの担当者と相談しながら介護予防サービス計画を作ります。
- 「介護給付」 指定居宅介護支援事業者のケアマネジャーと相談しながら介護サービス計画を作ります。

### 6 サービスの利用

●サービス事業者と契約を結び、ケアプランにそってサービスを利用します。

# レンタルサービスの流れ

### 1 ご相談・お問い合わせ

●福祉用具のご利用をご検討されている方に、福祉用具専門相談員が親切・ていねいに対応いたします。

### 2 福祉用具の選定・福祉用具サービス計画書の作成

●福祉用具専門相談員が介護サービス計画(ケアプラン)に基づいて、ご提案・選定をさせていただきます。また、ご利用者様の身体状況や介護状況等をふまえて、福祉用具サービス計画書を作成します。

### 3 納品・商品説明・ご契約

●ご指定を受けた場所、日時にお届けに伺います。納品の際には、ご利用者様の身体状況に合わせて調整し、商品の取り扱い説明を行います。重要事項の説明・ご契約内容をご確認いただき、ご納得いただいた後に、ご契約させていただきます。

### 4 アフターサービス

●レンタルされた商品の使用状況や適合状況を確認いたしまして、介護度の変化に応じて交換・追加・引き取りをいたします。故障などの場合もすみやかに対応いたします。

### 5 ご解約・引き上げ

●ご指定を受けた日時に引き上げに伺います。

### 6 洗浄・消毒・修理

●引き上げた商品は消毒・修理・点検などが実施され、レンタル商品として再生されます。

### 7 管理・保管

●レンタル商品は新たな利用まで保管庫で保管されます。

# 介護保険でレンタルできる福祉用具

介護予防福祉用具貸与商品  福祉用具貸与商品  +

※介護予防でも、一部条件によりご利用頂ける商品がございます。  
詳しくは、地域包括支援センター又はケアマネジャーにご相談下さい。

## ■手すり

17(67)1007

●立ち上がりや歩行の支援にお使いいただけます。



## ■スロープ

17(67)1008

●簡易に段差を解消し、車いすでの移動がよりスムーズになります。

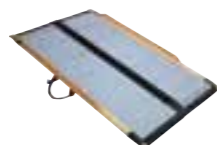

## ■歩行器

17(67)1009

●歩行が困難な方の移動をサポートします。



## ■歩行補助杖

17(67)1010

●身体を支え、バランスを維持することができます。



## ■車いす

17(67)1001

●自走式、介助式、リクライニング式、電動タイプなどがあります。



## ■車いす付属品

17(67)1002

●座った姿勢を安定させ長時間座ってもつかれないためにおすすめです。



## ■特殊寝台

17(67)1003

●介護用ベッドには、背上げや高さ調整などの機能があります。



## ■特殊寝台付属品

17(67)1004

●マットレス・ベッドサイドレール・ベッドサイドテーブルなどがお使いいただけます。



## ■床ずれ防止用具

17(67)1005

●お体の状態にあわせたマットレスをお使いいただけます。



## ■体位変換器

17(67)1006

●体の向きを変えたり、座る姿勢を支えたり出来ます。



## ■認知症老人徘徊感知機器

17(67)1011

●認知症のケアで、人の移動を感知し、ご家族にお知らせします。



## ■移動用リフト

17(67)1012

●自力で移動が困難な方の移動を補助することで、介護負担を軽くできます。



## ■自動排泄処理装置

17(67)1013

●オムツなどの排泄介助の負担を軽減します。



※当カタログには掲載ございません。

# 福祉用具レンタルカタログ Vol.10

## 目次 INDEX

特殊寝台	6~13
特殊寝台付属品	7~19
介護保険適用外レンタル	11・14
体位変換器	15
床ずれ防止用具	16~24
車いす	25~42
車いす付属品	39~46
歩行器	47~51
歩行補助杖	52
手すり	53~58
スロープ	59~60
認知症老人徘徊感知機器	61
移動用リフト	62~64
商品コード一覧	65~69

特殊寝台  
特殊寝台付属品  
介護保険適用外  
レンタル  
体位変換器  
床ずれ防止用具  
車いす  
車いす付属品  
歩行器  
歩行補助杖  
手すり  
スロープ  
認知症老人徘徊感知機器  
移動用リフト  
商品コード一覧

楽匠Z(セーフティーラウンドボード/樹脂製・木目調)

パラマウントベッド株式会社

3モーション TAIS 00170-000785  
スマートハンドル付 00170-000789

- |                          |  |                          |
|--------------------------|--|--------------------------|
| 91幅 KQ-7331<br>011051220 |  | 91幅 KQ-7321<br>011051120 |
|                          |  |                          |



月額 12,000円
ご利用者負担額
1割 1,200円 2割 2,400円



2モーション TAIS 00170-000777  
スマートハンドル付 00170-000781

- |                          |  |                          |
|--------------------------|--|--------------------------|
| 91幅 KQ-7231<br>011053220 |  | 91幅 KQ-7221<br>011053120 |
|                          |  |                          |



月額 10,000円
ご利用者負担額
1割 1,000円 2割 2,000円

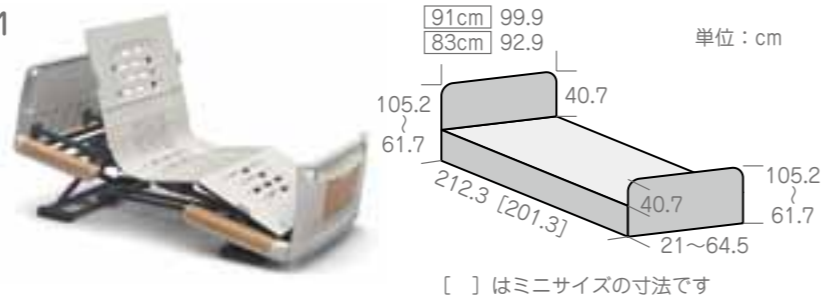

[ ] はミニサイズの寸法です

楽匠Z(木製ボード)

パラマウントベッド株式会社

3モーション TAIS 00170-000786  
スマートハンドル付 00170-000790

- |                          |  |                          |
|--------------------------|--|--------------------------|
| 91幅 KQ-7332<br>011051210 |  | 91幅 KQ-7322<br>011051110 |
|                          |  |                          |



月額 12,000円
ご利用者負担額
1割 1,200円 2割 2,400円



2モーション TAIS 00170-000778  
スマートハンドル付 00170-000782

- |                          |  |                          |
|--------------------------|--|--------------------------|
| 91幅 KQ-7232<br>011053210 |  | 91幅 KQ-7222<br>011053110 |
|                          |  |                          |



月額 10,000円
ご利用者負担額
1割 1,000円 2割 2,000円

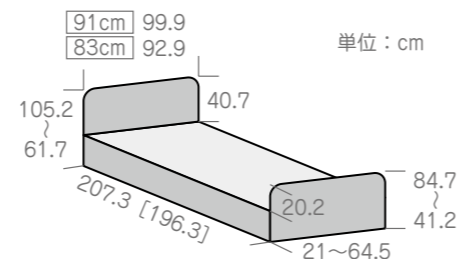

[ ] はミニサイズの寸法です

楽匠Z(木製ボード/ハイタイプ)

パラマウントベッド株式会社

3モーション TAIS 00170-000787  
スマートハンドル付 00170-000791

- |                          |  |                          |
|--------------------------|--|--------------------------|
| 91幅 KQ-7333<br>011051200 |  | 91幅 KQ-7323<br>011051100 |
|                          |  |                          |



月額 12,000円
ご利用者負担額
1割 1,200円 2割 2,400円



2モーション TAIS 00170-000779  
スマートハンドル付 00170-000783

- |                          |  |                          |
|--------------------------|--|--------------------------|
| 91幅 KQ-7233<br>011053200 |  | 91幅 KQ-7223<br>011053100 |
|                          |  |                          |



月額 10,000円
ご利用者負担額
1割 1,000円 2割 2,000円

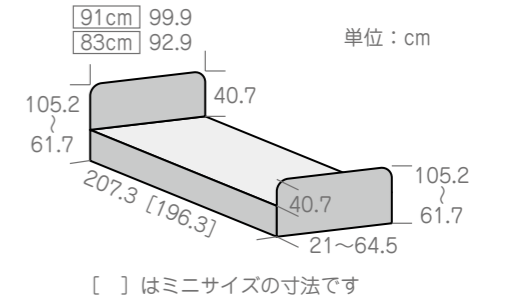

[ ] はミニサイズの寸法です

特殊寝台付属品 コード 17(67)1004

オプション

楽匠Z用延長フレーム(延長マットレス付)

- 91幅 KQ-P72L  
TAIS 00170-000793  
011192400
- 83幅 KQ-P70L  
TAIS 00170-000792  
011192500

月額 1,500円
ご利用者負担額
1割 150円 2割 300円

●ベッドの足側に14cm延長されます。  
※延長マットレスはプレグラーになります。



楽匠Z用キャスター

- KQ-P70C  
TAIS 00170-000794  
011140500

月額 500円
ご利用者負担額
1割 50円 2割 100円

●ベッドの高さが3cm高くなります。  
※キャスターを取り付ける場合、  
ベッド本体も課税になります。



楽匠S(セーフティラウンドボード/樹脂製・木目調)

パラマウントベッド株式会社

らくらくモーション

TAIS 00170-000517

- 91幅 KQ-9631 011043210
- 83幅 KQ-9611 011044210
- 91幅 KQ-9621 011043110
- 83幅 KQ-9601 011044110



月額	12,000円
ご利用者負担額	
1割	1,200円
2割	2,400円



3モーター

TAIS 00170-000518

- 91幅 KQ-9331 011041210
- 83幅 KQ-9311 011042210
- 91幅 KQ-9321 011041110
- 83幅 KQ-9301 011042110



月額	11,000円
ご利用者負担額	
1割	1,100円
2割	2,200円

2モーター

TAIS 00170-000519

- 91幅 KQ-9231 011045210
- 83幅 KQ-9211 011046210
- 91幅 KQ-9221 011045110
- 83幅 KQ-9201 011046110



月額	10,000円
ご利用者負担額	
1割	1,000円
2割	2,000円

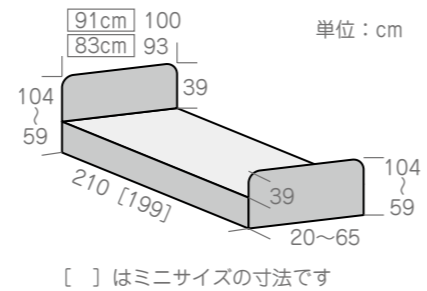

楽匠S(木製ボード)

パラマウントベッド株式会社

らくらくモーション

TAIS 00170-000513

- 91幅 KQ-9632 011043200
- 83幅 KQ-9612 011044200
- 91幅 KQ-9622 011043100
- 83幅 KQ-9602 011044100



月額	13,000円
ご利用者負担額	
1割	1,300円
2割	2,600円



3モーター

TAIS 00170-000514

- 91幅 KQ-9332 011041200
- 83幅 KQ-9312 011042200
- 91幅 KQ-9322 011041100
- 83幅 KQ-9302 011042100



月額	12,000円
ご利用者負担額	
1割	1,200円
2割	2,400円

2モーター

TAIS 00170-000515

- 91幅 KQ-9232 011045200
- 83幅 KQ-9212 011046200
- 91幅 KQ-9222 011045100
- 83幅 KQ-9202 011046100



月額	11,000円
ご利用者負担額	
1割	1,100円
2割	2,200円

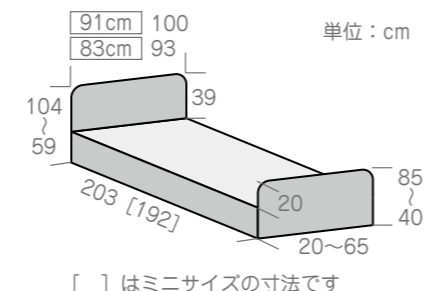

楽匠Feez

パラマウントベッド株式会社

3モーター

TAIS 00170-000893

- 91幅 KQ-7833 011061100



月額	12,000円
ご利用者負担額	
1割	1,200円
2割	2,400円



2モーター

TAIS 00170-000892

- 91幅 KQ-7733 011062100



月額	10,000円
ご利用者負担額	
1割	1,000円
2割	2,000円

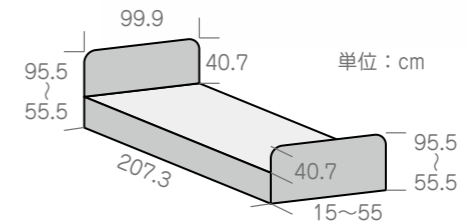

楽匠S(木製ボード)100cm幅ワイド

パラマウントベッド株式会社

らくらくモーション

TAIS 00170-000679

- KQ-9652 011047200



月額	15,000円
ご利用者負担額	
1割	1,500円
2割	3,000円



2モーター

TAIS 00170-000678

- KQ-9252 011048200



月額	13,000円
ご利用者負担額	
1割	1,300円
2割	2,600円

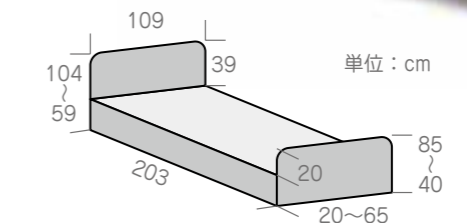

特殊寝台付属品 コード 17(67)1004

オプション

キャスター

- KQ-P90C TAIS 00170-000560 011140300 径6.5cm
- ※キャスターを取り付ける場合ベッド本体も課税になります。  
※一部利用出来ないテーブルがあります。

月額	900円
ご利用者負担額	
1割	90円
2割	180円



キャスター付ハイト Spacer

- KQ-P90CH TAIS 00170-000608 011140400 径6.5cm
- テーブル等利用時、ベッドの下にスペースをつくるキャスターです。  
●ベッドの高さが6.5cm高くなります。  
※キャスターを取り付ける場合ベッド本体も課税になります。

月額	1,000円
ご利用者負担額	
1割	100円
2割	200円



楽匠S用延長フレーム(延長マットレス付)

- 91幅 KQ-P92L TAIS 00170-000526 011191200
- 83幅 KQ-P90L TAIS 00170-000525 011191300
- 100幅 KQ-P94L TAIS 00170-000681 011191800



- ベッドの足側に14cm延長されます。
- ※延長マットレスはプレグラー(91幅、83幅)、エバーフィット(100幅)になります。
- ※楽匠Feezには使用できません。

月額	1,000円
ご利用者負担額	
1割	100円
2割	200円

特殊寝台付属品 コード 17(67)1004

スイングアーム介助バー

KS-096A  
TAIS 00170-000551  
011110300  
長さ110.9×高さ50.3cm



月額	1,500円
ご利用者負担額	
1割	150円
2割	300円

ベッドサイドレール

KS-161Q  
TAIS 00170-000527  
0111101000  
011150700  
長さ96.4×高さ50.3cm

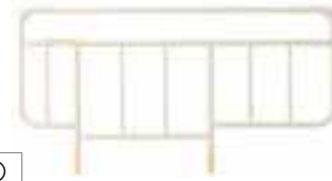

月額	500円(2本) 250円(1本)
ご利用者負担額	
1割	50円
2割	100円

2本  
1本

ベッドサイドレール

KS-171Q  
TAIS 00170-000529  
0111101100  
011150800  
長さ96.4×高さ56.3cm

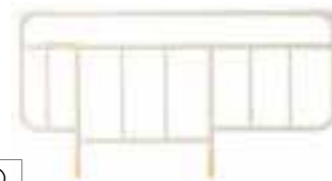

月額	500円(2本) 250円(1本)
ご利用者負担額	
1割	50円
2割	100円

2本  
1本

ベッドサイドレール

KS-191Q(1本)  
TAIS 00170-000752  
0111101900  
長さ82.7×高さ50.3cm

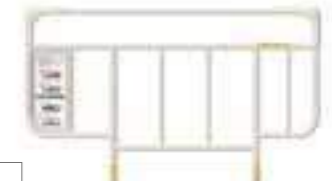

月額	500円
ご利用者負担額	
1割	50円
2割	100円

ベッドサイドレール

KS-151Q(1本)  
TAIS 00170-000537  
0111101200  
長さ58.9×高さ50.3cm



月額	500円
ご利用者負担額	
1割	50円
2割	100円

スイングアーム介助バー用ソフトカバー

KS-96CL(1枚) ※KS-096A用カバーのみ  
ソフトカバー付スイングアーム介助バー  
TAIS 00170-000714  
0111192700



月額	200円
ご利用者負担額	
1割	20円
2割	40円

ベッドサイドレール用ソフトカバー

KS-16C(1枚) ※KS-161Q用カバーのみ  
ソフトカバー付サイドレール KS-161QC  
TAIS 00170-000539  
0111192000



月額	200円
ご利用者負担額	
1割	20円
2割	40円

ベッドサイドレール用ソフトカバー

KS-17C(1枚) ※KS-171Q用カバーのみ  
ソフトカバー付サイドレール KS-171QC  
TAIS 00170-000541  
0111192100



月額	200円
ご利用者負担額	
1割	20円
2割	40円

ベッドサイドレール用ソフトカバー

KS-19CA(1枚) ※KS-191Q用カバーのみ  
ソフトカバー付サイドレール KS-191QC  
TAIS 00170-000763  
0111192300



月額	200円
ご利用者負担額	
1割	20円
2割	40円

ベッドサイドレール用ソフトカバー

KS-15C(1枚) ※KS-151Q用カバーのみ  
ソフトカバー付サイドレール KS-151QC  
TAIS 00170-000543  
0111192200



月額	200円
ご利用者負担額	
1割	20円
2割	40円

特殊寝台付属品 コード 17(67)1004

ベッドサイドテーブル

KF-192  
TAIS 00170-000233  
011120200  
幅80.7×奥行42×高さ63.5~92.5cm(無段階調整)

月額	3,000円
ご利用者負担額	
1割	300円
2割	600円



KF-1920  
TAIS 00170-000716  
011121100

幅90.7×奥行44.5×高さ61~92.5cm(無段階調整)

月額	3,000円
ご利用者負担額	
1割	300円
2割	600円



※楽匠S楽匠Feezシリーズで利用の場合はハイト  
スパーサー(KQ-P90H)が必要となります。

オーバーベッドテーブル

KF-832LA  
TAIS 00170-000321  
011120400  
幅128.4×奥行43.2×  
高さ63~95cm(無段階調整)



月額	4,000円
ご利用者負担額	
1割	400円
2割	800円

ハンディベルトM

シーホネン(株)

LIK3760015  
TAIS 00167-000158  
031190100  
Mサイズ 持ち手9ヶ所  
適応腰圍 75~120cm  
耐荷重 200kg



月額	1,000円
ご利用者負担額	
1割	100円
2割	200円

スマートハンドル

KQ-P70S  
JAN 4527799003297  
011192600  
●停電時もベッドを操作できる手動のハンドルです。  
※スマートハンドルを付けた場合、  
本体型番・TAISが変更になります。  
※楽匠Sシリーズには使用できません。



月額レンタル料金	
50円	

リハビリテーブル

KF-840  
TAIS 00170-000489 011120600  
幅79×奥行58×高さ54~79cm(11段階調整)  
●ストッパー付  
※楽匠Sシリーズで利用の場合はハイトスパーサー  
(KQ-P90H)が必要となります。



月額	3,000円
ご利用者負担額	
1割	300円
2割	600円

ハイトスパーサー

KQ-P90H  
TAIS 00170-000561 011191600  
●テーブル等利用時、ベッドの下にスペースをつくる  
製品です。  
●ベッドの高さが6.5cm高くなります。



月額	500円
ご利用者負担額	
1割	50円
2割	100円

アジャストテーブル

KQ-090  
TAIS 00170-000188  
011120100  
幅32×長さ70~106.2cm  
※100cm幅のベッドには  
ご利用できません。



月額	500円
ご利用者負担額	
1割	50円
2割	100円

イージーモーション

(株)モルテン

MEMV TAIS 00054-000032 161130300  
幅38×長さ78×厚0.5cm



月額	1,000円
ご利用者負担額	
1割	100円
2割	200円

介護保険適用外レンタル

イルリガートル台

アズワン(株)

IG-4F  
472400100  
4本脚タイプ  
ゴム製キャスター径5cm  
材質:ステンレス(SUS304)



月額レンタル料金	
2,000円	
重量	9.5kg

ミオレットII(ウッディータイプ)

(株)ブラッツ

3モーター TAIS 00631-000242

- 91幅 P106-31AA 181041240
- 83幅 P106-33AC 181044240
- 91幅 P106-32AA 181041140
- 83幅 P106-34AC 181044140



月額 9,000円  
ご利用者負担額  
1割 900円 2割 1,800円



2モーター TAIS 00631-000240

- 91幅 P106-21AA 181042240
- 83幅 P106-23AC 181045240
- 91幅 P106-22AA 181042140
- 83幅 P106-24AC 181045140



月額 7,500円  
ご利用者負担額  
1割 750円 2割 1,500円

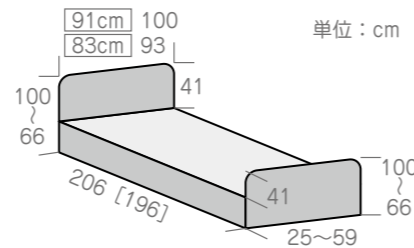

[ ] はミニサイズの寸法です

背上げ1モーター TAIS 00631-000238

- 91幅 P106-11AA 181043240
- 83幅 P106-13AC 181046240
- 91幅 P106-12AA 181043140
- 83幅 P106-14AC 181046140



月額 7,000円  
ご利用者負担額  
1割 700円 2割 1,400円

昇降1モーター TAIS 00631-000244

- 91幅 P106-41AA 181047240
- 83幅 P106-43AC 181048240
- 91幅 P106-42AA 181047140
- 83幅 P106-44AC 181048140

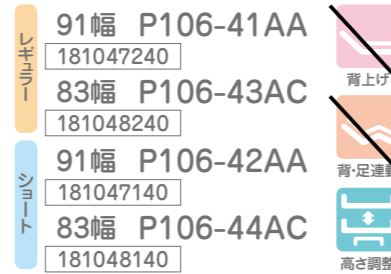

月額 7,000円  
ご利用者負担額  
1割 700円 2割 1,400円

ミオレットII(木製ハイタイプ)

(株)ブラッツ

3モーター TAIS 00631-000266

- 91幅 P106-31BG 181041260
- 91幅 P106-32BG 181041160



月額 10,000円  
ご利用者負担額  
1割 1,000円 2割 2,000円



2モーター TAIS 00631-000262

- 91幅 P106-21BG 181042260
- 91幅 P106-22BG 181042160



月額 9,000円  
ご利用者負担額  
1割 900円 2割 1,800円

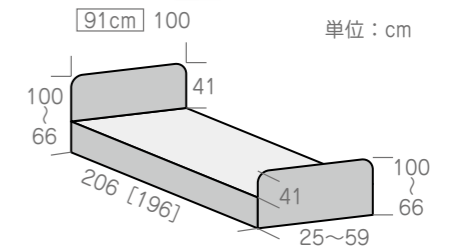

[ ] はミニサイズの寸法です

背上げ1モーター TAIS 00631-000258

- 91幅 P106-11BG 181043260
- 91幅 P106-12BG 181043160



月額 8,000円  
ご利用者負担額  
1割 800円 2割 1,600円

●床高25~40cmに設定できます。

昇降1モーター TAIS 00631-000270

- 91幅 P106-41BG 181047260
- 91幅 P106-42BG 181043160

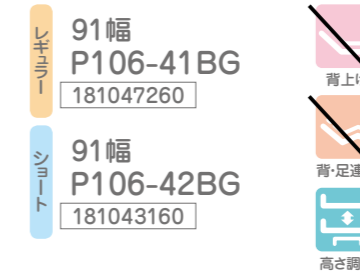

月額 8,000円  
ご利用者負担額  
1割 800円 2割 1,600円

オプション

45mmハイトスペーサー

PC501-FU45  
TAIS 00631-000205  
181191100



- テーブル等利用時、ベッドの下にスペースをつくる製品です。
- ベッドの高さが4.5cm高くなります。

月額 800円  
ご利用者負担額  
1割 80円 2割 160円

ミオレットII専用キャスター

PC503-8CK1  
TAIS 00631-000236  
181140900



- ベッドの高さが3.5cm高くなります。
- ※キャスターを取り付ける場合、ベッド本体も課税になります。

月額 500円  
ご利用者負担額  
1割 50円 2割 100円

オプション

ミオレットII専用宮付ボード(木製ハイタイプ)



- ※一部種類によっては、設置できないティッシュボックスがございます。

月額 1,000円  
ご利用者負担額  
1割 100円 2割 200円

ミオレットII 木製/ハイ宮付タイプ 商品番号/TAISコード一覧

商品番号	商品名	TAISコード
181041250	ミオレットII 木製/ハイ宮付 3モーターレギュラー P106-31BH 91幅	00631-000267
181041150	ミオレットII 木製/ハイ宮付 3モーターショート P106-32BH 91幅	
181042250	ミオレットII 木製/ハイ宮付 2モーターレギュラー P106-21BH 91幅	00631-000263
181042150	ミオレットII 木製/ハイ宮付 2モーターショート P106-22BH 91幅	
181043250	ミオレットII 木製/ハイ宮付 背上げ1モーターレギュラー P106-11BH 91幅	00631-000259
181043150	ミオレットII 木製/ハイ宮付 背上げ1モーターショート P106-12BH 91幅	
181047250	ミオレットII 木製/ハイ宮付 昇降1モーターレギュラー P106-41BH 91幅	00631-000271
181047150	ミオレットII 木製/ハイ宮付 昇降1モーターショート P106-42BH 91幅	

非課税

特殊寝台付属品 コード 17(67)1004

オプション

ロングサイドレール

PA505-96  
TAIS 00631-000232  
181100900

長さ96.0×高さ53.5cm



月額	500円	
ご利用者負担額	1割	50円
	2割	100円

レギュラーサイドレール

PA505-75  
TAIS 00631-000230  
181101000

長さ75.0×高さ53.5cm



月額	500円	
ご利用者負担額	1割	50円
	2割	100円

ショートサイドレール

PA505-44  
TAIS 00631-000228  
181101100

長さ59.0×高さ53.5cm



月額	500円	
ご利用者負担額	1割	50円
	2割	100円

パッド付自動ロック式ベッド用グリップ ニーパロPII

PF500-116P  
TAIS 00631-000235  
181110600

長さ116.5×高さ52.0cm

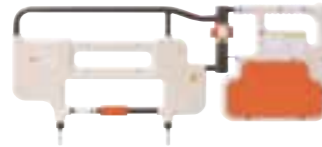

月額	1,500円	
ご利用者負担額	1割	150円
	2割	300円

ガス圧式昇降ベッドテーブル

PTZ-840  
TAIS 00631-000178  
181120700

幅84×奥行47×高さ60~84cm

※ミオレットIIで利用の場合はハイトスパーサー(PC501-FU45)が必要となります。



月額	2,000円	
ご利用者負担額	1割	200円
	2割	400円

ロングサイドレール用安全カバー

PA505S-96(1枚) ※PA505-96用カバーのみ  
安全カバー付ロングサイドレール PA505-96S  
TAIS 00631-000233  
181191700



月額	200円	
ご利用者負担額	1割	20円
	2割	40円

レギュラーサイドレール用安全カバー

PA505S-75(1枚) ※PA505-75用カバーのみ  
安全カバー付レギュラーサイドレール PA505-75S  
TAIS 00631-000231  
181191800



月額	200円	
ご利用者負担額	1割	20円
	2割	40円

ショートサイドレール用安全カバー

PA505S-44(1枚) ※PA505-44用カバーのみ  
安全カバー付ショートサイドレール PA505-44S  
TAIS 00631-000229  
181191900



月額	200円	
ご利用者負担額	1割	20円
	2割	40円

介護保険適用外レンタル

人感センサー付フットライト

(株)ブラッツ

PL01-5VS  
181192000



- 夜間、ベッド付近の人の動きを感知して、ライトを点灯します。
- 電源はベッドの電力を使用するため、電池や他のコンセントは必要ありません。
- ミオレットII全製品への取付が可能

月額レンタル料金	1,000円
----------	--------

体位変換器 コード 17(67)1006

アスディス

(株)モルテン

ASD  
TAIS 00054-000095  
161300100

幅93×長さ148cm  
重量12.5kg

- このような場合に最適です。
- 畳の部屋で生活したいが、下半身が弱いため布団からの起き上がりが困難
  - 転落や挟み込みなど重大事故の可能性があるので、ベッドの使用を避けたい
  - 部屋が狭く、大きなベッドが置けない(生活空間を有効活用したい)



最大70°  
(無段階)



※布団やマットレスは付属していません。

月額	8,000円	
ご利用者負担額	1割	800円
	2割	1,600円

非課税

セロリ

(株)モルテン

セロリアタイプMTYA  
TAIS 00054-000112  
161300200

幅68×奥行32×高さ10cm



月額	1,500円	
ご利用者負担額	1割	150円
	2割	300円

セロリBタイプMTYB  
TAIS 00054-000113  
161300300

幅141×奥行23×高さ8cm



月額	2,000円	
ご利用者負担額	1割	200円
	2割	400円

ナーセントパットA

アイ・ソネックス(株)

TAIS 00149-000012  
231300100

- 体の向きを変えたり、必要に応じて、いろいろな使い方ができる便利なクッション。
- ※自治体によっては介護保険の運用基準が異なります。

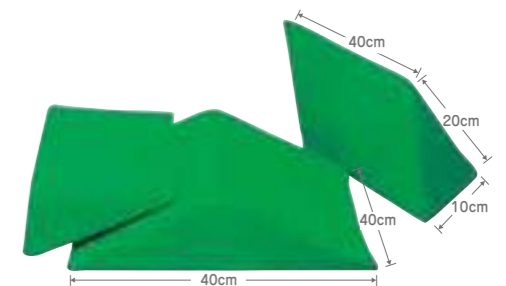

月額	3,000円	
ご利用者負担額	1割	300円
	2割	600円

トレイースライドシート

東レ(株)

TES102  
TAIS 00947-000001  
731300100

幅75×長さ120cm



- ベッド上の移動や体位変換を容易にします。
- シートが薄くコンパクトに折りたためるので、収納しやすく便利です。

月額	1,000円	
ご利用者負担額	1割	100円
	2割	200円

ペンギンサポート

パラマウントベッド(株)

KE-100S  
TAIS 00170-000713  
011300100

幅48×長さ163cm



- ベッド上の体位変換の介助が容易になります。
- オムツ交換の際など、側臥位の保持が容易になります。

月額	1,500円	
ご利用者負担額	1割	150円
	2割	300円

特殊寝台付属品

介護保険適用外  
レンタル

体位変換器



# マットレスの選び方

## ①：OHスケール

床ずれになりやすい方なのかどうか4つの危険因子から、80もの状態を調べたに等しい正確な判定ができます。

●次の質問(Q1～4)に答えて、床ずれのなりやすさを採点します。

**Q1** ベッドの上で寝返りしたり、動いたりできますか？

A1

- ・動ける 0点
- ・どちらでもない 1.5点
- ・動けない 3点

点

**Q3** むくみはありますか？

A3

- ・いいえ 0点
- ・はい 3点

点

**Q2** 仙骨の飛び出し具合は次のうちどれですか？

A2

- ・正常 0点
- ・軽度・中等度 1.5点
- ・高度 3点

点

**Q4** 関節の拘縮はありますか？

A4

- ・いいえ 0点
- ・はい 1点

点

合計点数は何点でしたか？

点数が高い人ほど床ずれになりやすい人です。

合計 点

合計点	0点	1～3点	4～6点	7～10点
床ずれリスク	床ずれになりにくい <b>少ない</b>	少し床ずれになりやすい <b>軽度</b>	床ずれになりやすい <b>中等度</b>	かなり床ずれになりやすい <b>重度</b>

## ②：ご利用者の看護・介護環境に合わせる

看護・介護環境が充実しているほど、マットレスにもそのケアに向けた特性が期待されます。OHスケールの合計点に看護・介護環境を加味して、マットレスを選定しましょう。

合計点数	介護力あり	介護力なし
0点	布団、ベッドマットレス	体圧分散式マットレス(静止型)
1～3点		体圧分散式マットレス(静止型 厚さ10cm以上) 上敷き型エアマットレスなど
4～6点	体圧分散式マットレス(静止型)	
7～10点	体圧分散式マットレス(静止型 厚さ10cm以上) 上敷き型エアマットレスなど	体圧分散式マットレス(静止型 厚さ10cm以上) コンピューター制御エアマットレスなど

※介護力：ご利用者の目標を達成するために必要な介護力

## 選定するマットレスの目安

### 床ずれリスク：少ない (OHスケール 0～3点、介護力あり)

適度な安定感のあるマットレス

適度な安定感と体圧分散性のあるマットレス

プレグラール P.18

清流 P.18

エバーフィット P.18

メリー&ハリー P.19

アルファブラすくっと P.19

ストレッチフィット P.18

ソフィア P.19

テルサ P.19

### 床ずれリスク：軽度 (OHスケール 0～3点、介護力なし)

ピュアレックス10 P.20

キュオラ P.20

アクアフロート P.20

ナッソー P.21

エアマスターアクティ P.22

### 床ずれリスク：中等度 (OHスケール 4～6点、介護力あり)

メディマット P.21

アルファブラ P.21

ストレッチグライド P.21

フィール P.22

### 床ずれリスク：中等～重度 (OHスケール 4～6点、介護力あり/なし)

アルファブラソラ P.22

エアマスタートライセル P.22

エアマスターネクサス P.23

アドバン P.23

### 床ずれリスク：重度 (OHスケール 7～10点、介護力あり/なし)

ラグーナ P.24

グランデ P.23

オスカー P.24

エアマスタービッグセルインフィニティプラス P.23

※あくまで当社目安になりますので、製品のもつ特性をご理解の上、ご利用者の環境、ケアプランに沿った選定をしましょう。

プレグラーマットレス

パラマウントベッド(株)

- 91幅 KE-551Q TAIS 00170-000159  
011130300 厚8cm
- 83幅 KE-553Q TAIS 00170-000142  
011130400 厚8cm
- 91幅 KE-5511Q TAIS 00170-000286  
011130700 厚8cm
- 83幅 KE-5531Q TAIS 00170-000285  
011131200 厚8cm



月額	2,000円
ご利用者負担額	
1割	200円
2割	400円

●伸びて曲がるキューマラインボトムのベッドに適しています。

側地：ポリエステル繊維  
クッション材：ポリエステル繊維

メリー&ハリー(通気タイプ)

(株)ケーブ

- 91幅 CR-681 TAIS 00206-000079  
051100100 厚9cm
- 83幅 CR-680 TAIS 00206-000079  
051100200 厚9cm
- 91幅 CR-682 TAIS 00206-000079  
051100300 厚9cm
- 91幅 CR-683 TAIS 00206-000079  
051100400 厚9cm

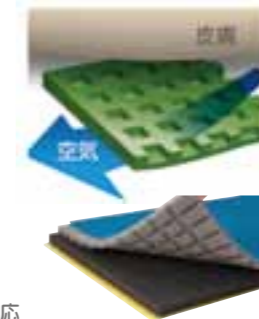

月額	2,500円
ご利用者負担額	
1割	250円
2割	500円

●ロングサイズにも対応  
●風通しが良く、暑い季節も快適  
●独自のワッフル構造で快適な寝心地  
※83幅ショートはございません。

カバー：ポリエステル  
中身：超通気・高弾性・高耐久ウレタンフォーム

清流(しっかりタイプ)

(株)イノアックリビング

- 91幅 SSS-101 TAIS 00357-000076  
771130100 厚8cm
- 83幅 SSS-103 TAIS 00357-000075  
771130200 厚8cm
- 91幅 SSS-181 TAIS 00357-000077  
771130300 厚8cm
- 83幅 SSS-183 TAIS 00357-000078  
771130400 厚8cm

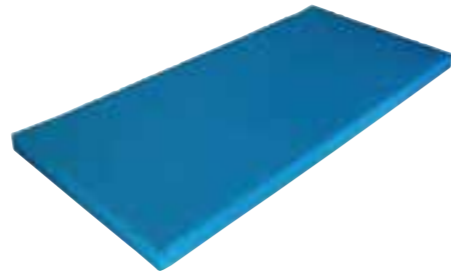
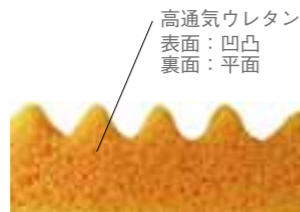

月額	2,000円
ご利用者負担額	
1割	200円
2割	400円

●ウレタンの気泡をランダムにすることで、弾力性としなやかさを両立し、寝返りのしやすさを実現しました。

側地：ポリエステル  
クッション材：ウレタンフォーム

アルファプラすくっと(撥水・通気カバータイプ)

(株)タイカ

- 91幅 TS-SKT-A1R TAIS 00563-000021  
251100100 厚9cm
- 83幅 TS-SKT-A3R TAIS 00563-000019  
251100200 厚9cm
- 91幅 TS-SKT-A1S TAIS 00563-000022  
251100300 厚9cm
- 83幅 TS-SKT-A3S TAIS 00563-000020  
251100400 厚9cm

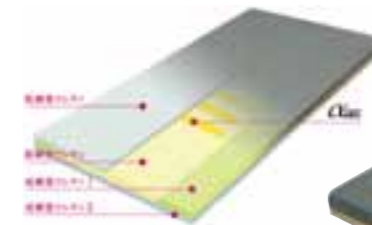

月額	3,000円
ご利用者負担額	
1割	300円
2割	600円

●両端に硬いウレタンを使用することにより、立ち上がり・起き上がりの動作を助けます。端座位でも安心の安定性

カバー：ポリエステル  
中身：アルファゲル/ポリウレタン

エバーフィットマットレス(清拭タイプ)

パラマウントベッド(株)

- 91幅 KE-521Q TAIS 00170-000389  
011130500 厚10cm
- 83幅 KE-523Q TAIS 00170-000390  
011130600 厚10cm
- 91幅 KE-5211Q TAIS 00170-000396  
011130800 厚10cm
- 83幅 KE-5231Q TAIS 00170-000397  
011131400 厚10cm

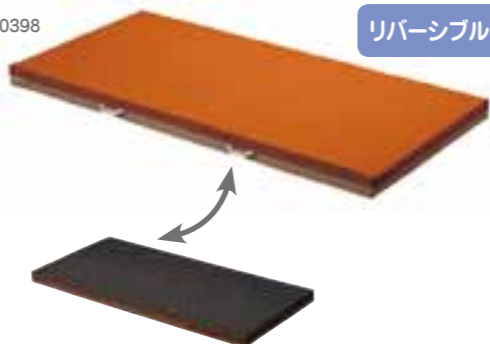

月額	3,000円
ご利用者負担額	
1割	300円
2割	600円

●汚れや水分がしみこみ難いカバーを採用  
●体圧分散性を向上したソフトフィット面と動きやすいハードフィット面選んでご利用頂けます。

側地：表/ポリエステル 裏/ポリウレタンフィルムラミネート  
クッション材：ポリエステル繊維、ウレタンフォーム

ソフィア(通気タイプ)

(株)モルテン

- 91幅 MHAV1091 TAIS 00054-000035  
161130100 厚10cm
- 83幅 MHAV1083 TAIS 00054-000035  
161130200 厚10cm
- 91幅 MHAV1091S TAIS 00054-000035  
161130400 厚10cm
- 83幅 MHAV1083S TAIS 00054-000035  
161130500 厚10cm

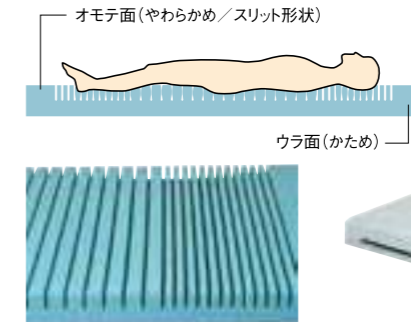

月額	2,500円
ご利用者負担額	
1割	250円
2割	500円

●独自のスリット形状により、身体を優しく支え、快適な寝心地

通気カバー：ポリエステル  
クッション材：ウレタンフォーム

ストレッチフィット(通気タイプ)

パラマウントベッド(株)

- 91幅 KE-781TQ TAIS 00170-000735  
011131700 厚9cm
- 83幅 KE-783TQ TAIS 00170-000737  
011131800 厚9cm
- 91幅 KE-782TQ TAIS 00170-000736  
011131900 厚9cm
- 83幅 KE-784TQ TAIS 00170-000738  
011132000 厚9cm



月額	2,500円
ご利用者負担額	
1割	250円
2割	500円

●ベッドの背上げにともなう身体のずれを軽減します。

側地：ポリエステル  
クッション材：ポリエステル、ウレタンフォーム

テルサ(防水・清拭タイプ)

(株)モルテン

- 91幅 MTL1291 TAIS 00054-000204  
161131000 厚12cm
- 83幅 MTL1283 TAIS 00054-000203  
161131100 厚12cm
- 91幅 MTL1291S TAIS 00054-000207  
161131200 厚12cm
- 83幅 MTL1283S TAIS 00054-000206  
161131300 厚12cm



月額	3,000円
ご利用者負担額	
1割	300円
2割	600円

●体全体を優しくつつみ込む【やわらか面】と、体の沈み込みをおさえ寝返りのしやすい【しっかり面】の異なる質感を選ぶことができます。  
●頭、股部、足で部分交換ができます。

カバー：ウレタン合皮  
クッション材：ウレタンフォーム、ポリエステル繊維

静止型マットレス

ピュアライフエアークッション(マット併用)

(株) 岡部商事

- 91幅 PA2004B TAIS 00537-000003  
431200100 厚1.5cm
- 83幅 PA2004A TAIS 00537-000003  
431200200 厚1.5cm



月額	2,000円
ご利用者負担額	
1割	200円
2割	400円

- マットレスの上に敷いて使用します。
- 優れた通気性と吸汗性により床ずれを予防します。
- ご家庭で洗濯できます。(洗濯ネットを使用ください)

ピュアレックス10

(株) モルテン

- 91幅 MPX1091 TAIS 00054-000027  
161200300 厚10cm
- 83幅 MPX1083 TAIS 00054-000026  
161200400 厚10cm

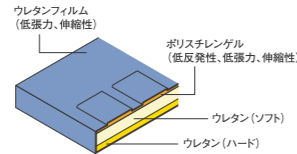

月額	5,000円
ご利用者負担額	
1割	500円
2割	1,000円

- 圧迫力とずれ力対策のための高伸縮・フィット性に優れたゲル+ウレタンフォームマットレス

マット表面：ウレタン合皮  
クッション素材：ポリスチレンゲル、ウレタンフォーム

キュオラ(通気タイプ)

(株) ケーブ

- 91幅 CR-591 TAIS 00206-000077  
051200500 厚10cm
- 83幅 CR-590 TAIS 00206-000077  
051200600 厚10cm
- 91幅 CR-593 TAIS 00206-000077  
051200700 厚10cm
- 83幅 CR-592 TAIS 00206-000077  
051200800 厚10cm

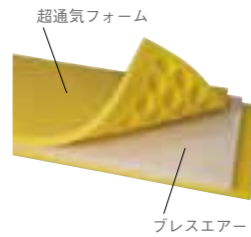

月額	5,000円
ご利用者負担額	
1割	500円
2割	1,000円

- 超通気フォームとプレスエアの使用で不快指数を低く抑え、ムレ感なくご利用いただけます。
- 高い反発弾性により、動こうとする力をサポートします。

カバー：表/ポリエステルドライメッシュ、裏/ナイロンオックス  
中身：超通気高弾性ウレタンフォーム、プレスエア

アクアフロート(通気タイプ)

パラマウントベッド(株)

- 91幅 KE-841Q TAIS 00170-000507  
011200300 厚12cm
- 83幅 KE-843Q TAIS 00170-000508  
011200400 厚12cm
- 91幅 KE-8411Q TAIS 00170-000511  
011200500 厚12cm
- 83幅 KE-8431Q TAIS 00170-000512  
011200600 厚12cm

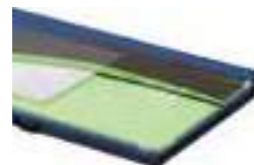

月額	6,000円
ご利用者負担額	
1割	600円
2割	1,200円

- アクアセルが、背をあげたときの臀部をやさしく包み込み、優れた体圧分散性能を発揮します。

側地：ポリエステル  
中身：アクアセル、ウレタンフォーム

静止型マットレス

ナッソー

(株) モルテン

- 91幅 MNS91 TAIS 00054-000091  
161201800 厚13cm
- 83幅 MNS83 TAIS 00054-000091  
161201900 厚13cm
- 91幅 MNS91S TAIS 00054-000091  
161202000 厚13cm
- 83幅 MNS83S TAIS 00054-000091  
161202100 厚13cm



月額	6,000円
ご利用者負担額	
1割	600円
2割	1,200円

- 各種体位での優れた体圧分散性能と端座位やベッド背上げでの座位時の安定感を向上してします。
- 3層スライド構造で、ベッド背上げ時に背中にかかる苦しさを低減します。

カバー：伸縮性ウレタン合皮(防水仕様)  
クッション材：ウレタンフォーム

メディマット(コンビ型)

テックワン(株)

- 91幅 BF918T TAIS 00413-000005  
171200100 厚8.5cm
- 83幅 BF838T TAIS 00413-000004  
171200200 厚8.5cm
- 91幅 BF918ST TAIS 00413-000005  
171200300 厚8.5cm
- 83幅 BF838ST TAIS 00413-000004  
171200400 厚8.5cm

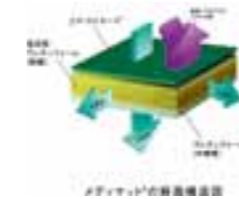

月額	7,000円
ご利用者負担額	
1割	700円
2割	1,400円

- 優れた体圧分散効果と透湿性、防水性、撥水性効果あり

カバー：PETEフィルム、ポリエステル  
クッション材：低反発ウレタンフォーム  
ウレタンフォーム

アルファプラ(撥水タイプ)

(株) タイカ

- 91幅 MB-11-LIGHT-R1 TAIS 00563-000008  
251200200 厚11.5cm
- 83幅 MB-11-LIGHT-R3 TAIS 00563-000005  
251200100 厚11.5cm
- 91幅 MB-11-LIGHT-R1M TAIS 00563-000011  
251200300 厚11.5cm
- 83幅 MB-11-LIGHT-R3M TAIS 00563-000010  
251200400 厚11.5cm



月額	6,000円
ご利用者負担額	
1割	600円
2割	1,200円

- αゲルとゲルサンド構造で姿勢保持力と優れた体圧分散を同時に実現します。

カバー：表/ポリエステル、裏/ポリウレタン  
中身：αGEL、ポリウレタン

ストレッチグライドマットレス(通気タイプ)

パラマウントベッド(株)

- 91幅 KE-791TQ TAIS 00170-000725  
011200700 厚12.5cm
- 83幅 KE-793TQ TAIS 00170-000727  
011200800 厚12.5cm
- 91幅 KE-792TQ TAIS 00170-000726  
011200900 厚12.5cm
- 83幅 KE-794TQ TAIS 00170-000728  
011201000 厚12.5cm

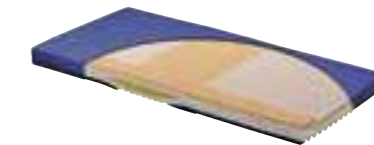

月額	6,000円
ご利用者負担額	
1割	600円
2割	1,200円

- 独自のカットングを加えた2層のウレタンフォーム
- ベッドの背上げにともなう身体のずれを軽減します。
- 端座位が安定しやすいかためのサイドエッジ

側地：ポリエステル  
クッション材：ウレタンフォーム

静止型マットレス

フィール

(株)モルテン

- 91幅 MFEL91 TAIS 00054-000159  
161213000 厚13cm
- 83幅 MFEL83 TAIS 00054-000159  
161213100 厚13cm
- 91幅 MFEL91S TAIS 00054-000159  
161213200 厚13cm
- 83幅 MFEL83S TAIS 00054-000159  
161213300 厚13cm

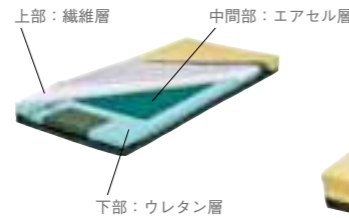

- エアセル層がご利用者様それぞれの体型に合わせて圧をコントロールします。
- 上部に繊維層、中間部にエアセル層を配置することで寝心地の良さと安定した体圧分散性を両立しています。

カバー：伸縮性ウレタン合皮（防水仕様）  
中身：ポリエステル、ウレタンフィルム、高耐久ウレタンフォーム

月額	6,000円
ご利用者負担額	
1割	600円
2割	1,200円

アルファプラソラ

(株)タイカ

- 91幅 NK-T91 TAIS 00563-000047  
251200500 厚13cm
- 83幅 NK-T83 TAIS 00563-000046  
251200600 厚13cm
- 91幅 NK-T91S TAIS 00563-000054  
251200700 厚13cm
- 83幅 NK-T83S TAIS 00563-000053  
251200800 厚13cm

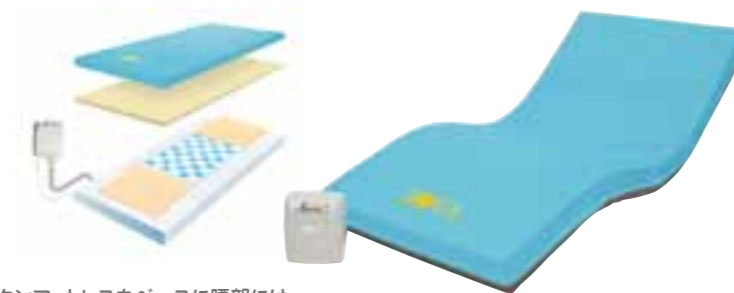

- 静止型ウレタンマットレスをベースに腰部にはエアセルを搭載
- 優れた体圧分散と動きやすさ、ケアのしやすさを両立

カバー：ポリエステル、ポリウレタン、ナイロン  
中身：ポリウレタンフォーム、ポリウレタンフィルム

月額	11,000円
ご利用者負担額	
1割	1,100円
2割	2,200円

エアーマットレス

エアマスターアクティ(マット併用)

(株)ケーブ

- 91幅 CR-300 TAIS 00206-000043  
051210100 厚5cm
- 83幅 CR-290 TAIS 00206-000043  
051210200 厚5cm



- リハビリしながら離床へ安定感を作り出す「リハビリモード」採用

※ショート(ミニ)ベッドへの対応可

カバー：ポリウレタンフィルムラミネート加工布（抗菌・防水）  
エアセル：ポリウレタンフィルム表面シボ加工（抗菌）

月額	7,000円
ご利用者負担額	
1割	700円
2割	1,400円

エアマスタートライセル(マット併用)

(株)ケーブ

- 91幅 CR-320 TAIS 00206-000039  
051210300 厚10cm
- 83幅 CR-280 TAIS 00206-000039  
051210400 厚10cm



- トライセルの2層式エアセルは上の層が身体の動きに沿ってフレキシブルに変形し、身体を常にやさしくホールドします。

カバー：ポリウレタンフィルムラミネート加工布（抗菌・防水）  
エアセル：ポリウレタンフィルム表面シボ加工（抗菌）

月額	5,000円
ご利用者負担額	
1割	500円
2割	1,000円

エアーマットレス

エアマスターネクサス(直置き)

(株)ケーブ

- 91幅 CR-610 TAIS 00206-000067  
051210700 厚13cm
- 83幅 CR-600 TAIS 00206-000067  
051210800 厚13cm
- 91幅 CR-620 TAIS 00206-000067  
051210900 厚13cm
- 83幅 CR-640 TAIS 00206-000067  
051211000 厚13cm



- 面で受けても点で受けても、圧力を広く分散し、体表面のスレを吸収する新形状デュアルフィットセル

カバー：ポリウレタンフィルムラミネート加工布（抗菌・防水）  
エアセル：ポリウレタンフィルム表面シボ加工（抗菌）

月額	7,000円
ご利用者負担額	
1割	700円
2割	1,400円

アドバン(直置き)

(株)モルテン

- 91幅 MADV91 TAIS 00054-000024  
161210500 厚16cm
- 83幅 MADV83 TAIS 00054-000024  
161210600 厚16cm
- 91幅 MADV91S TAIS 00054-000024  
161210700 厚16cm
- 83幅 MADV83S TAIS 00054-000024  
161210800 厚16cm

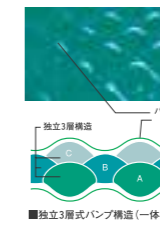

- 独立3層式ポンプ構造により、優れた体圧分散性能と体位変換時の安定感を両立

カバー：伸縮性ウレタン合皮、ナイロン（透湿性、防水性）  
マット：ウレタンフィルム

月額	8,000円
ご利用者負担額	
1割	800円
2割	1,600円

グランデ(直置き)

(株)モルテン

- 91幅 MGRA91 TAIS 00054-000071  
161211300 厚18/13cm
- 83幅 MGRA83 TAIS 00054-000071  
161211400 厚18/13cm
- 91幅 MGRA91S TAIS 00054-000071  
161211500 厚18/13cm
- 83幅 MGRA83S TAIS 00054-000071  
161211600 厚18/13cm



- 身体状況を入力すると、最適なマットレス使用条件（かたさ、動作、厚さ、除湿レベル）を機械が自動設定

カバー：伸縮性ウレタン合皮、ナイロン（透湿性、防水性）  
マット：ウレタンフィルム

月額	10,000円
ご利用者負担額	
1割	1,000円
2割	2,000円

エアマスタービッグセルインフィニティプラス(直置き)

(株)ケーブ

- 91幅 CR-565 TAIS 00206-000076  
051211500 厚17cm
- 83幅 CR-561 TAIS 00206-000076  
051211600 厚17cm
- 91幅 CR-567 TAIS 00206-000076  
051211700 厚17cm
- 83幅 CR-563 TAIS 00206-000076  
051211800 厚17cm



- プラス専用パッドがエアマットレス内部のひえを防ぎます。
- マットに内蔵されたセンサがヘッドアップ角度を検出して最適な内圧に自動調整します。

月額	11,000円
ご利用者負担額	
1割	1,100円
2割	2,200円

床ずれ防止用具 コード 17(67)1005

エアーマットレス

クレイド ノーマルタイプ(直置き) (株)モルテン

- 91幅 MCRD91A TAIS 00054-000031  
161211100 厚16cm
- 83幅 MCRD83A TAIS 00054-000031  
161211200 厚16cm



体位保持モードでは、傾き角度 20°で設定した体位を解除するまで保持します。上向き時は完全にフラットになります。  
■体位保持機能  
●体位変換機能を追加した高機能多目的エアーマットレス

カバー：伸縮性ウレタン合皮、ナイロン(透湿性、防水性)  
マット：ウレタンフィルム

月額	12,000円
ご利用者負担額	
1割	1,200円
2割	2,400円

オスカー(直置き) (株)モルテン

- 91幅 MOSC91 TAIS 00054-000137  
161212600 厚17cm
- 83幅 MOSC83 TAIS 00054-000137  
161212700 厚17cm
- 91幅 MOSC91S TAIS 00054-000137  
161212800 厚17cm
- 83幅 MOSC83S TAIS 00054-000137  
161212900 厚17cm



●4つのポジショニングセルで利用者様にやさしい体位変換を行います。  
●さまざまな身体状況の方に最適な特性で対応します。

カバー：伸縮性ウレタン合皮(防水性)  
マット：ウレタンフィルム、高耐久ウレタンフォーム

月額	10,000円
ご利用者負担額	
1割	1,000円
2割	2,000円

体位変換器 コード 17(67)1006

スモールチェンジ ラグーナ (株)ケーブ

- 91幅 CR-703 TAIS 00206-000103  
051212300 厚13.5cm
- 83幅 CR-700 TAIS 00206-000102  
051212400 厚13.5cm
- 91幅 CR-707 TAIS 00206-000105  
051212500 厚13.5cm
- 83幅 CR-705 TAIS 00206-000104  
051212600 厚13.5cm



●体位変換時の動きが小さく、安心かつ安全です。  
●小さな体位変換により、睡眠を妨げません。  
●体力面や精神面など、介護者の負担を軽減します。

月額	10,000円
ご利用者負担額	
1割	1,000円
2割	2,000円

非課税

車いす一覧表

自走用(自分で操作出来るタイプ)

標準型									
MP-43JD	BAL-1	BM22-40SB	NA-501A	NEXT-11B	MOC-43	AR-201B	NEXT-11B42幅	BM22-42SB	
軽量型			多機能型						
M-43KDB	NAH-L8α	NEXT-50B	WAP22-40S	KA822L-40B-MS	UR-3	SKT-4	KJP-4		
モジュール型					6輪型				
MM-Fit Lo20	MM-Fit Hi20	BAL-5	キックル	MQ-37	SKT-5				

介助用(押しってもらうタイプ)

標準型									
MPC-46JD	BAL-2	BM16-40SB	NAH-521A	NEXT-21B	MOCC-43	AR-301	NEXT-21B42幅	BM16-42SB	
軽量型			多機能型						
MC-43KDB	NAH-L7α	WAP16-40S	KA816L-40B-MS	UR-4	SKT-2	NEXT-60B			
モジュール型				6輪型					
MM-Fit Lo16	MM-Fit Hi16	BAL-6	SKT-6						

ティルト・リクライニング(座面角度又は背もたれ角度が調整出来るタイプ)

ティルト型			ティルト・リクライニング型		ティルト・リクライニング型		
MWCSW-46Ti	SKT-7	KPF-16-40-Lo	TRC-2	マイルドコンパクト3D			

電動車いす(電動で走行出来るタイプ)

電動型							電動補助型		
パートナー	セニアカー	遊歩スマイル	JWアクティブPLUS	SKT_JUX PLUS	タウンジョイX PLUS	アシストホイール(介助)	アシストホイール(ライト)		

車いす(自走用) コード 17(67)1001

標準型

MP-43JD

(株)ミキ

TAIS 00122-000221  
042010100

前輪6×後輪22インチ  
重量 13.0kg



- 杖立つき
- ソフトキャスター

月額	3,000円
ご利用者負担額	
1割	300円
2割	600円

非課税

標準型

BM22-40SB-M

(株)カワムラサイクル

TAIS 00160-000193  
312010510

前輪7×後輪22インチ  
重量 15.2kg



●ノーバンクタイヤ仕様  
エアータイヤもお選び頂けます。

- 杖立つき
- ソフトキャスター
- シートベルト付
- 背シートソフトクッション
- 座シートソフトクッション
- 背シート張り調整

月額	5,500円
ご利用者負担額	
1割	550円
2割	1,100円

非課税

標準型

バル1 BAL-1

(株)ミキ

TAIS 00122-000451  
042010900

前輪6×後輪22インチ  
重量 12.9kg



●ノーバンクタイヤ仕様

月額	2,000円
ご利用者負担額	
1割	200円
2割	400円

非課税

標準型

座王 NA-501A

日進医療器(株)

TAIS 00175-000306  
352040100

前輪6×後輪22インチ  
重量 14.0kg



※橙色が標準寸法になります。

- ソフトキャスター
- 背シートソフトクッション
- 背シート張り調整
- 肘掛高さ調整
- 高さ調整
- 座シート奥行調整

月額	6,000円
ご利用者負担額	
1割	600円
2割	1,200円

非課税

車いす(自走用) コード 17(67)1001

標準型

ネクストコア NEXT-11B

(株)松永製作所

TAIS 00066-000315  
132010640

前輪6×後輪22インチ  
重量 11.8kg



- 背シートソフトクッション
- 座シートソフトクッション
- 背シート張り調整

月額	4,500円
ご利用者負担額	
1割	450円
2割	900円

非課税

軽量型

カルハチアルファ NA-L8α

日進医療器(株)

TAIS 00175-000342  
352040400

前輪6×後輪22インチ  
重量 10.2kg



●ノーバンクタイヤ仕様

月額	5,500円
ご利用者負担額	
1割	550円
2割	1,100円

非課税

軽量型

M-43KDB

(株)ミキ

TAIS 00122-000147  
042010300

前輪6×後輪22インチ  
重量 10.5kg



- 杖立つき
- ソフトキャスター

月額	6,000円
ご利用者負担額	
1割	600円
2割	1,200円

非課税

軽量型

MSW-40K

(株)ミキ

TAIS 00122-000176  
042010200

前輪6×後輪22インチ  
重量 11.8kg



- 杖立つき
- ソフトキャスター
- スイングアウト

月額	8,000円
ご利用者負担額	
1割	800円
2割	1,600円

非課税

車いす(自走用) コード 17(67)1001

標準型コンパクト  
モック MOC-43

(株)ミキ

TAIS 00122-000257  
042060300

前輪6×後輪22インチ  
重量 12.0kg



- 杖つき
- ソフトキャスター

月額	7,000円
ご利用者負担額	
1割	700円
2割	1,400円

非課税

標準型ワイド  
AR-201B

(株)松永製作所

TAIS 00066-000268  
132010400

前輪6×後輪22インチ  
重量 15.2kg



- 杖つき

月額	4,500円
ご利用者負担額	
1割	450円
2割	900円

非課税

標準型ワイド  
ネクストコア(42cm幅)NEXT-11B

(株)松永製作所

TAIS 00066-000315  
132010750

前輪6×後輪22インチ  
重量 11.8kg



- 背シートソフトクッション
- 座シートソフトクッション
- 背シート張り調整

月額	4,500円
ご利用者負担額	
1割	450円
2割	900円

非課税

標準型ワイド  
BM22-42SB-M

(株)カワムラサイクル

TAIS 00160-000193  
312010310

前輪7×後輪22インチ  
重量 15.2kg



- ノーバンクタイヤ仕様  
エアータイヤもお選び頂けます。

- 杖つき
- 背シートソフトクッション
- ソフトキャスター
- 座シートソフトクッション
- シートベルト付
- 背シート張り調整

月額	5,500円
ご利用者負担額	
1割	550円
2割	1,100円

非課税

車いす(自走用) コード 17(67)1001

多機能型  
ウェイビットプラス WAP22-40S

(株)カワムラサイクル

TAIS 00160-000242  
312070100

前輪6×後輪22インチ  
重量 14.2kg



- ノーバンクタイヤ仕様

- スイングアウト
- 肘掛はね上げ

月額	5,500円
ご利用者負担額	
1割	550円
2割	1,100円

非課税

多機能型  
UR-3

(株)ミキ

TAIS 00122-000475  
042070310

前輪6×後輪22インチ  
重量 15.6kg



- ハンドルの押し手高が調整出来ます。

- ソフトキャスター
- 背シート張り調整
- 背シートソフトクッション
- スイングアウト
- 座シートソフトクッション
- 押し手高調整

月額	5,500円
ご利用者負担額	
1割	550円
2割	1,100円

非課税

多機能型  
KA822L-40B-MS

(株)カワムラサイクル

TAIS 00160-000172  
312010720

前輪6×後輪22インチ  
重量 13.4kg



- ノーバンクタイヤ仕様

- シートベルト付
- スイングアウト
- 背シート張り調整
- 肘掛はね上げ

月額	6,000円
ご利用者負担額	
1割	600円
2割	1,200円

非課税

多機能型軽量  
エアリアル MW-SL3

(株)松永製作所

TAIS 00066-000235  
132070100

前輪6×後輪22インチ  
重量 12.2kg



- 杖つき
- スイングアウト
- 肘掛はね上げ

月額	6,500円
ご利用者負担額	
1割	650円
2割	1,300円

非課税

車いす(自走用) コード 17(67)1001

多機能型自動安全ブレーキ付  
NEO-1W(+Gガード2パッケージ) 日進医療器(株)

TAIS 00175-000332  
352050100  
前輪6×後輪22インチ  
重量 16.4kg



- ノーパンクタイヤ仕様
- 立ち上がった瞬間に自動でブレーキがかかります。

月額	8,000円
ご利用者負担額	1割 800円 2割 1,600円

- スイングアウト
- 肘掛はね上げ

非課税

多機能型コンパクト  
スキット4 SKT-4 (株)ミキ

TAIS 00122-000411  
042060600  
前輪6×後輪22インチ  
重量 13.7kg



- 杖立つき
  - ソフトキャスター
  - 背シート張り調整
  - 背シートソフトクッション
  - スイングアウト
  - 背シートソフトクッション
  - 肘掛はね上げ
- |         |                   |
|---------|-------------------|
| 月額      | 6,000円            |
| ご利用者負担額 | 1割 600円 2割 1,200円 |

非課税

車いす(自走用) コード 17(67)1001

6輪型コンパクト  
スキット5 SKT-5 (株)ミキ

TAIS 00122-000444  
042060700  
前輪4×駆動輪20×後輪4インチ  
重量 15.2kg



- ノーパンクタイヤ仕様
  - 背シートソフトクッション
  - 座シートソフトクッション
  - 背シート張り調整
  - 6輪
  - スイングアウト
- |         |                   |
|---------|-------------------|
| 月額      | 7,000円            |
| ご利用者負担額 | 1割 700円 2割 1,400円 |

非課税

6輪型  
くるりん MQ-37 (株)ミキ

TAIS 00122-000219  
042060100  
前輪4×駆動輪20×後輪3インチ  
重量 13.0kg



- ※介助ブレーキはありません。
  - 背シートソフトクッション
  - 背シート張り調整
  - 6輪
- |         |                   |
|---------|-------------------|
| 月額      | 7,000円            |
| ご利用者負担額 | 1割 700円 2割 1,400円 |

非課税

多機能型ビッグサイズ  
KJP-4 (株)ミキ

TAIS 00122-000345  
042080100  
(cm)  
①全高 ②前座高  
96.0/98.5/101 49.5(55.5)  
93.5/96.0/98.5 47.0(53.0)



- ※①は押し手高の変更によって変わります。
- ※( )はクッション含む
- ※橙色が標準寸法になります。

- 杖立つき
  - ソフトキャスター
  - 背シートソフトクッション
  - 座シートソフトクッション
  - 背シート張り調整
  - スイングアウト
  - 座幅45cmの幅広タイプ
  - ノーパンクタイヤ仕様
  - 肘掛はね上げ
  - 肘掛高さ調整
  - 高さ調整
  - 押し手高調整
- |         |                     |
|---------|---------------------|
| 月額      | 10,000円             |
| ご利用者負担額 | 1割 1,000円 2割 2,000円 |

非課税

多機能型超低床  
エアリアル MW-SL5 (株)松永製作所

TAIS 00066-000237  
132070300  
前輪5×後輪20インチ  
重量 12.6kg



- 杖立つき
  - 肘掛はね上げ
  - スイングアウト
  - 肘掛高さ調整
- |         |                   |
|---------|-------------------|
| 月額      | 7,000円            |
| ご利用者負担額 | 1割 700円 2割 1,400円 |

非課税

モジュール型  
バル5 BAL-5 (株)ミキ

TAIS 00122-000471  
042021100  
前輪6×後輪22インチ  
重量 16.1kg



- ノーパンクタイヤ仕様
  - ※橙色が標準寸法になります。
  - ソフトキャスター
  - 背シートソフトクッション
  - 背シート張り調整
  - スイングアウト
  - 肘掛はね上げ
  - 肘掛高さ調整
  - 高さ調整
- |         |                   |
|---------|-------------------|
| 月額      | 6,000円            |
| ご利用者負担額 | 1割 600円 2割 1,200円 |

非課税

モジュール型低床  
ネクストコア・ミニモ NEXT-50B (株)松永製作所

TAIS 00066-000328  
132020540  
前輪5×後輪20インチ  
重量 14.3kg



- 背シートソフトクッション
  - 背シートソフトクッション
  - 背シート張り調整
  - スイングアウト・イン
  - 肘掛はね上げ
  - 肘掛高さ調整
  - 高さ調整
- |         |                   |
|---------|-------------------|
| 月額      | 6,500円            |
| ご利用者負担額 | 1割 650円 2割 1,300円 |

非課税



車いす(自走用) コード 17(67)1001

モジュール型低床  
キックル

日進医療器(株)

TAIS 00175-000249  
352020100

前輪5×後輪20インチ  
重量 15.0kg



●片がけ用左右連動駐車ブレーキ付  
※橙色が標準寸法になります。

- 背シートソフトクッション
- 肘掛はね上げ
- 座シートソフトクッション
- 肘掛高さ調整
- 背シート張り調整
- 高さ調整
- 着脱式フットレスト
- 連動ブレーキ

月額 7,000円  
ご利用者負担額  
1割 700円 2割 1,400円

非課税

モジュール型低床  
MM-Fit Lo20

(株)ミキ

TAIS 00122-000349  
042020710

(cm)	
①全高	②前座高
90.5/93.0/95.5	40.0(46.0)
88.0/90.5/93.0	37.5(43.5)
85.5/88.0/90.5	35.0(41.0)

※①は押し手高の変更によって変わります。  
※( )はクッション含む  
※橙色が標準寸法になります。



- ソフトキャスター
- 肘掛はね上げ
- 背シートソフトクッション
- 肘掛高さ調整
- 座シートソフトクッション
- 幅調整
- 背シート張り調整
- 高さ調整
- スイングアウト
- 押し手高調整

月額 7,500円  
ご利用者負担額  
1割 750円 2割 1,500円

非課税

車いす(介助用) コード 17(67)1001

標準型  
MPC-46JD

(株)ミキ

TAIS 00122-000224  
042000100

前輪6×後輪16インチ  
重量 11.4kg



- 杖立つき
- ソフトキャスター

月額 3,000円  
ご利用者負担額  
1割 300円 2割 600円

非課税

標準型  
BM16-40SB-M

(株)カワムラサイクル

TAIS 00160-000195  
312000510

前輪7×後輪16インチ  
重量 13.6kg



●ノーバンクタイヤ仕様  
エアータイヤもお選び頂けます。

- 杖立つき
- 背シートソフトクッション
- ソフトキャスター
- 座シートソフトクッション
- シートベルト付
- 背シート張り調整

月額 5,500円  
ご利用者負担額  
1割 550円 2割 1,100円

非課税

モジュール型  
MM-Fit Hi20

(株)ミキ

TAIS 00122-000347  
042020920

(cm)	
①全高	②前座高
93.5/95.5/98.0	46.0(52.0)
90.5/93.0/95.5	43.5(49.5)
88.0/90.5/93.0	41.0(47.0)

※①は押し手高の変更によって変わります。  
※( )はクッション含む  
※橙色が標準寸法になります。



- ソフトキャスター
- 肘掛はね上げ
- 背シートソフトクッション
- 肘掛高さ調整
- 座シートソフトクッション
- 幅調整
- 背シート張り調整
- 高さ調整
- スイングアウト
- 押し手高調整

月額 7,500円  
ご利用者負担額  
1割 750円 2割 1,500円

非課税

車いすを安全にご使用いただく為に

路面の状況による走行方法

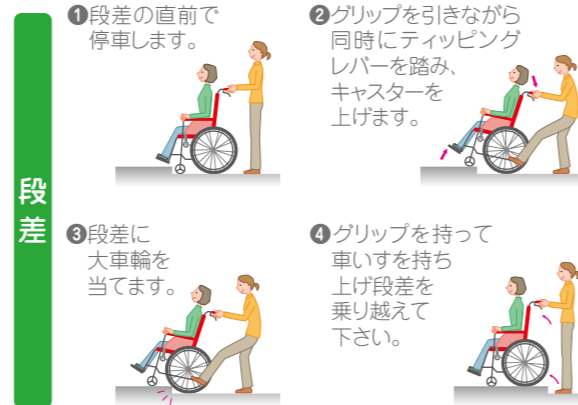

段差

坂道

坂道では、前傾の姿勢で前向きで上がり、後ろ向きで下るのが基本です。

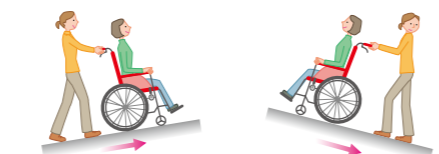

上がる時は前向きで。 下る時は後ろ向きで。

警告 坂道を前向きで下ると乗車者が前方へ転倒したり、前方へズレたりして大変危険です。

標準型  
バル2 BAL-2

(株)ミキ

TAIS 00122-000452  
042001400

前輪6×後輪16インチ  
重量 11.5kg



●ノーバンクタイヤ仕様

月額 2,000円  
ご利用者負担額  
1割 200円 2割 400円

非課税

標準型  
座王 NAH-521A

日進医療器(株)

TAIS 00175-000307  
352040200

前輪6×後輪16インチ  
重量 13.0kg



※橙色が標準寸法になります。

- ソフトキャスター
- 背シートソフトクッション
- 肘掛高さ調整
- 座シートソフトクッション
- 高さ調整
- 背シート張り調整
- 座シート奥行調整

月額 6,000円  
ご利用者負担額  
1割 600円 2割 1,200円

非課税

車いす(介助用) コード 17(67)1001

標準型

ネクストコア NEXT-21B 松永製作所(株)

TAIS 00066-000316

132000240

前輪6×後輪16インチ

重量 10.8kg



背シートソフトクッション

座シートソフトクッション

背シート張り調整

月額	4,500円
ご利用者負担額	
1割	450円
2割	900円

非課税

軽量型

MC-43KDB (株)ミキ

TAIS 00122-000052

042001010

前輪5×後輪14インチ

重量 9.9kg



杖立つき

ソフトキャスター

月額	6,000円
ご利用者負担額	
1割	600円
2割	1,200円

非課税

車いす(介助用) コード 17(67)1001

標準型ワイド

AR-301 (株)松永製作所

TAIS 00066-000270

132000100

前輪6×後輪16インチ

重量 13.8kg



杖立つき

月額	4,500円
ご利用者負担額	
1割	450円
2割	900円

非課税

標準型ワイド

ネクストコア(42cm幅)NEXT-21B (株)松永製作所

TAIS 00066-000316

132000350

前輪6×後輪16インチ

重量 10.8kg



背シートソフトクッション

座シートソフトクッション

背シート張り調整

月額	4,500円
ご利用者負担額	
1割	450円
2割	900円

非課税

軽量型

カルナナルファ NAH-L7α 日進医療器(株)

TAIS 00175-000341

352040300

前輪6×後輪14インチ

重量 8.7kg



●ノーバンクタイヤ仕様

月額	5,500円
ご利用者負担額	
1割	550円
2割	1,100円

非課税

標準型コンパクト

モック MOCC-43 (株)ミキ

TAIS 00122-000258

042060200

前輪6×後輪16インチ

重量 9.8kg



杖立つき

ソフトキャスター

月額	7,000円
ご利用者負担額	
1割	700円
2割	1,400円

非課税

標準型ワイド

BM16-42SB-M (株)カワムラサイクル

TAIS 00160-000195

312000310

前輪7×後輪16インチ

重量 13.2kg



●ノーバンクタイヤ仕様  
エアータイヤもお選び頂けます。

ソフトキャスター

シートベルト付

背シートソフトクッション

背シート張り調整

月額	5,500円
ご利用者負担額	
1割	550円
2割	1,100円

非課税

多機能型

ウェイビットプラス WAP16-40S (株)カワムラサイクル

TAIS 00160-000243

312070200

前輪6×後輪16インチ

重量 12.5kg



●ノーバンクタイヤ仕様

シートベルト付

スイングアウトイン

肘掛はね上げ

月額	5,500円
ご利用者負担額	
1割	550円
2割	1,100円

非課税

車いす(介助用) コード 17(67)1001

多機能型

KA816L-40B-MS (株)カワムラサイクル

TAIS 00160-000173  
312000730

前輪6×後輪16インチ  
重量 12.3kg



●ノーバンクタイヤ仕様

シートベルト付	スイングアウト	背シート張り調整	肘掛はね上げ
月額 6,000円	ご利用者負担額	1割 600円	2割 1,200円

非課税

多機能型軽量

エアリアル MW-SL4 (株)松永製作所

TAIS 00066-000236  
132070200

前輪6×後輪16インチ  
重量 11.1kg



スイングアウト	肘掛はね上げ
月額 6,500円	ご利用者負担額
1割 650円	2割 1,300円

非課税

車いす(介助用) コード 17(67)1001

6輪型コンパクト

スキット6 SKT-6 (株)ミキ

TAIS 00122-000375  
042060510

前輪4×駆動輪14×後輪4インチ  
重量 14.7kg



●ノーバンクタイヤ仕様

背シートソフトクッション	6輪	座シートソフトクッション	スイングアウト	背シート張り調整	肘掛はね上げ
月額 7,000円	ご利用者負担額	1割 700円	2割 1,400円		

非課税

モジュール型

バル6 BAL-6 (株)ミキ

TAIS 00122-000472  
042021200

前輪6×後輪16インチ  
重量 14.6kg



●ノーバンクタイヤ仕様  
※橙色が標準寸法になります。

ソフトキャスター	背シートソフトクッション	肘掛はね上げ	背シート張り調整	スイングアウト	肘掛高さ調整	高さ調整
月額 6,000円	ご利用者負担額	1割 600円	2割 1,200円			

非課税

多機能型

UR-4 (株)ミキ

TAIS 00122-000476  
042070410

前輪6×後輪16インチ  
重量 13.8kg



●ハンドルの押し手高が調整出来ます。

ソフトキャスター	背シート張り調整	背シートソフトクッション	スイングアウト	座シートソフトクッション	押し手高調整
月額 5,500円	ご利用者負担額	1割 550円	2割 1,100円		

非課税

多機能型コンパクト

スキット2 SKT-2 (株)ミキ

TAIS 00122-000320  
042060400

前輪6×後輪14インチ  
重量 12.7kg



ソフトキャスター	背シート張り調整	背シートソフトクッション	スイングアウト	座シートソフトクッション	肘掛はね上げ
月額 6,000円	ご利用者負担額	1割 600円	2割 1,200円		

非課税

モジュール型低床

ネクストコア・ミニモ NEXT-60B (株)松永製作所

TAIS 00066-000329  
132020640

前輪5×後輪16インチ  
重量 13.6kg



背シートソフトクッション	座シートソフトクッション	背シート張り調整	着脱式フットレスト	肘掛はね上げ	肘掛高さ調整	高さ調整
月額 6,500円	ご利用者負担額	1割 650円	2割 1,300円			

非課税

モジュール型低床

MM-Fit Lo16 (株)ミキ

TAIS 00122-000350  
042020810

(cm)	
①全高	②前座高
90.5/93.0/95.5	40.0(46.0)
88.0/90.5/93.0	37.5(43.5)
85.5/88.0/90.5	35.0(41.0)



ソフトキャスター	肘掛はね上げ	背シートソフトクッション	肘掛高さ調整	座シートソフトクッション	幅調整	背シート張り調整	高さ調整	スイングアウト	押し手高調整
月額 7,500円	ご利用者負担額	1割 750円	2割 1,500円						

非課税

車いす(介助用) コード 17(67)1001

モジュール型  
MM-Fit Hi16 (株)ミキ

TAIS 00122-000348  
042021020 (cm)

①全高	②前座高
93.0/95.5/98.0	46.0(52.0)
90.5/93.0/95.5	43.5(49.5)
88.0/90.5/93.0	41.0(47.0)



- ソフトキャスター
  - 肘掛はね上げ
  - 背シートソフトクッション
  - 肘掛高さ調整
  - 座シートソフトクッション
  - 幅調整
  - 背シート張り調整
  - 高さ調整
  - スイングアウト
  - 押し手高調整
- |         |                   |
|---------|-------------------|
| 月額      | 7,500円            |
| ご利用者負担額 | 1割 750円 2割 1,500円 |
- 非課税

ティルト型  
ひばりちゃん MWCSW-46Ti (株)ミキ

TAIS 00122-000195  
042030110 (cm)

前輪6×後輪16インチ  
重量 16.5kg



- ※介助ブレーキはありません。
- 背シートソフトクッション
  - 肘掛はね上げ
  - 背シート張り調整
  - ティルト機能
  - スイングアウト
  - ヘッドレスト付
- |         |                     |
|---------|---------------------|
| 月額      | 11,000円             |
| ご利用者負担額 | 1割 1,100円 2割 2,200円 |
- 非課税

ティルト型  
スキット7 SKT-7 (株)ミキ

TAIS 00122-000433  
042030800 (cm)

前輪6×後輪14インチ  
重量 19.0kg  
最大ティルト角度: 30°



- 背シートソフトクッション
  - 座シートソフトクッション
  - 背シート張り調整
  - スイングアウト
  - 肘掛はね上げ
  - ティルト機能
  - ヘッドレスト付
- |         |                   |
|---------|-------------------|
| 月額      | 9,000円            |
| ご利用者負担額 | 1割 900円 2割 1,800円 |
- 非課税

ティルト・リクライニング型  
ぴったリフィット KPF-16-40-Lo (株)カワムラサイクル

JAN 4514133022434  
312080100 (cm)

前輪6×後輪16インチ  
重量 21.9kg



- ソフトキャスター
  - シートベルト付
  - 背シートソフトクッション
  - 座シートソフトクッション
  - 背シート張り調整
  - スイングアウト
  - 肘掛高さ調整
  - リクライニング機能
  - エレベーター機能
  - ヘッドレスト付
  - 足踏みブレーキ
- |         |                     |
|---------|---------------------|
| 月額      | 11,000円             |
| ご利用者負担額 | 1割 1,100円 2割 2,200円 |
- 非課税

車いす(介助用) コード 17(67)1001

ティルト&リクライニング型  
マイチルト・コンパクト3D (株)松永製作所

TAIS 00066-000307  
132030510 (cm)

前輪6×後輪12インチ  
重量 24.5kg



- 背シートソフトクッション
  - 座シートソフトクッション
  - 背シート張り調整
  - スイングアウト
  - 肘掛高さ調整
  - ティルト機能
  - リクライニング機能
  - ヘッドレスト付
  - 足踏み運動駆車ブレーキ
- |         |                   |
|---------|-------------------|
| 月額      | 9,000円            |
| ご利用者負担額 | 1割 900円 2割 1,800円 |
- 非課税

ティルト&リクライニング型  
TRC-2 (株)ミキ

TAIS 00122-000378  
042030750 (cm)

前輪6×後輪16インチ  
重量 23.9kg



- 背シートソフトクッション
  - 座シートソフトクッション
  - 背シート張り調整
  - 肘掛はね上げ
  - シートベルト付
  - 肘掛高さ調整
  - ティルト機能
  - リクライニング機能
  - ヘッドレスト付
  - 足踏み運動駆車ブレーキ
- |         |                     |
|---------|---------------------|
| 月額      | 10,000円             |
| ご利用者負担額 | 1割 1,000円 2割 2,000円 |
- 非課税

車いす付属品 コード 17(67)1002

TR用エルゴエレベーター (株)ミキ

TAIS 00122-000383  
042190600



- 脚部の角度を調整できます。エレベーター取付時車いすTRC-2重量
- 全長: 115cm  
重量: 26.1kg  
(TRC-2は別価格となります)
- |         |                 |
|---------|-----------------|
| 月額      | 1,500円          |
| ご利用者負担額 | 1割 150円 2割 300円 |

マイチルト・コンパクト用エレベーター (株)松永製作所

TAIS 00066-000297  
132190800



- 脚部の角度を調整できます。エレベーター取付時車いすマイチルト・コンパクト重量
- 全長: 108cm  
重量: 27.2kg  
(マイチルト・コンパクトは別価格となります)
- |         |                 |
|---------|-----------------|
| 月額      | 1,500円          |
| ご利用者負担額 | 1割 150円 2割 300円 |

車いす(電動四輪車) コード 17(67)1001

電動型

JWアクティブ PLUS+ Pタイプ ヤマハ発動機(株)

TAIS 00233-000104  
522041000

(ニッケル水素バッテリー)  
最高速度 時速4.5km  
連続走行距離 15km  
前輪7×後輪22インチ  
重量 31.6kg



背シートソフトクッション スイングアウト  
座シートソフトクッション 肘掛はね上げ  
背シート張り調整 肘掛高さ調整

月額 30,000円  
ご利用者負担額  
1割 3,000円 2割 6,000円

非課税

電動型

JWアクティブ PLUS+ Pタイプ ヤマハ発動機(株)

(介助操作部付)  
TAIS 00233-000097  
522041100

(ニッケル水素バッテリー)  
最高速度 時速4.5km  
連続走行距離 15km  
前輪7×後輪22インチ  
重量 31.6kg



背シートソフトクッション スイングアウト  
座シートソフトクッション 肘掛はね上げ  
背シート張り調整 肘掛高さ調整

月額 35,000円  
ご利用者負担額  
1割 3,500円 2割 7,000円

非課税

電動型

タウニジョイX PLUS+ ヤマハ発動機(株)

TAIS 00233-000100  
522040800

(ニッケル水素バッテリー)  
最高速度 時速4.6km  
連続走行距離 16km  
前輪6×後輪16インチ  
重量 29.4kg



背シートソフトクッション  
座シートソフトクッション  
着脱式フットレスト  
肘掛高さ調整

月額 30,000円  
ご利用者負担額  
1割 3,000円 2割 6,000円

非課税

電動型

SKT\_JUX PLUS+ (株)ミキ

TAIS 00122-000540  
522041400

(ニッケル水素バッテリー)  
最高速度 時速4.6km  
連続走行距離 15km  
前輪6×後輪16インチ  
重量 28.5kg



背シートソフトクッション スイングアウト  
座シートソフトクッション 肘掛はね上げ  
背シート張り調整 肘掛高さ調整

月額 30,000円  
ご利用者負担額  
1割 3,000円 2割 6,000円

非課税

車いす(電動四輪車) コード 17(67)1001

電動補助型

アシストホイール NAW-16C-DT-HP-G ナブテスコ(株)

TAIS 00025-000012  
522040400

(ニッケル水素バッテリー)  
連続走行距離 8km  
前輪6×後輪16インチ  
重量 24.2kg



シートベルト付  
背シートソフトクッション スイングアウト  
座シートソフトクッション 肘掛はね上げ  
背シート張り調整 肘掛取り外し可

月額 30,000円  
ご利用者負担額  
1割 3,000円 2割 6,000円

非課税

電動補助型

アシストホイールライト NAW-16F-SD-LT ナブテスコ(株)

TAIS 00025-000023  
522040600

(ニッケル水素バッテリー)  
連続走行距離 7km  
前輪6×後輪16インチ  
重量 19kg



シートベルト付  
背シートソフトクッション  
背シート張り調整

月額 12,000円  
ご利用者負担額  
1割 1,200円 2割 2,400円

非課税

電動型

セニアカー ET4D7 スズキ(株)

TAIS 00152-000022  
522050600

使用者最大体重 100kg  
最高速度 時速6km  
連続走行距離 33km  
バッテリー名  
重量 100kg



パールブルー

月額 30,000円  
ご利用者負担額  
1割 3,000円 2割 6,000円

非課税

電動型

遊歩スマイル (株)セリオ

TAIS 00020-000044  
522050700

使用者最大体重 100kg  
最高速度 時速6km  
連続走行距離 30km  
バッテリー名  
重量 97kg



ライトグリーン

月額 27,000円  
ご利用者負担額  
1割 2,700円 2割 5,400円

非課税

電動型  
遊歩パートナー

(株)セリオ

TAIS 00020-000034

522050200



- 使用者最大体重 100kg
- 最高速度 時速6km
- 連続走行距離 29km
- バッテリー含
- 重量 109kg

月額	25,000円
ご利用者負担額	
1割	2,500円
2割	5,000円

シルバー

非課税

電動型  
遊歩スキップ

(株)セリオ

TAIS 00020-000036

522050410



- 使用者最大体重 75kg
- 最高速度 時速6km
- 連続走行距離 23km
- バッテリー含
- 重量 89kg

月額	20,000円
ご利用者負担額	
1割	2,000円
2割	4,000円

ピンク

非課税

バックミラー

TAIS

スキップ用 00228-000021

522190300



月額	1,000円
ご利用者負担額	
1割	100円
2割	200円

ステッキホルダー

TAIS

JW-TJX用 00233-000056

522100600

遊歩用 00228-000017

522100700



月額	2,000円
ご利用者負担額	
1割	200円
2割	400円

大型フロントバスケット

TAIS

スキップ・パートナー用 00020-000037

522110400



※パートナーに装着される際には管轄の警察署に届出・許可が必要です。

月額	2,000円
ご利用者負担額	
1割	200円
2割	400円

リヤバスケット

TAIS

遊歩用 00020-000015

522110300



※装着される際には管轄の警察署に届出・許可が必要です。

月額	2,000円
ご利用者負担額	
1割	200円
2割	400円

リヤバッグ

TAIS

パートナー用 00228-000015

522120100



月額	2,500円
ご利用者負担額	
1割	250円
2割	500円

四点杖ホルダー

TAIS

遊歩用 00020-000039

522100800



月額	2,000円
ご利用者負担額	
1割	200円
2割	400円

酸素ボンベキャリアラック

TAIS

パートナー用 00020-000040

522190600



※装着される際には管轄の警察署に届出・許可が必要です。

月額	2,500円
ご利用者負担額	
1割	250円
2割	500円

メディマット車いす ハーフサイズ テックワン(株)

W445T

TAIS 00413-000006

172120100

幅40×奥行40×厚5cm

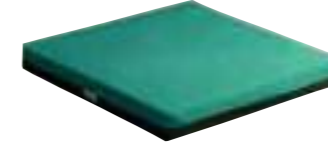

- 透湿性、防水性、撥水性効果あり
- 優れた体圧分散効果あり

カバー：PTFEフィルム、ポリエステル  
クッション材：低反発ウレタンフォーム

月額	2,000円
ご利用者負担額	
1割	200円
2割	400円

アルファプラクッション 撥水・防水カバー (株)タイカ

KC-WP4040

TAIS 00563-000017

252120100

幅40×奥行40×厚6cm

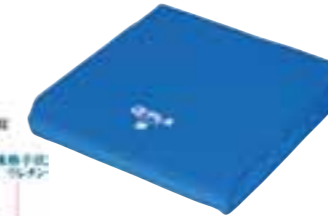
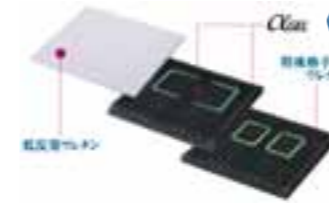

- 3層のゲルサンド構造がおしりをしっかりと包み込み、安定感のある座り心地を実現

カバー：ポリエステル、ポリウレタン、メタクリル樹脂  
クッション材：αGEL、ウレタンフォーム

月額	2,000円
ご利用者負担額	
1割	200円
2割	400円

アクションパッド

アクションジャパン(株)

#9000

TAIS 00428-000005

332120100

幅40×奥行40×厚2.5cm



- 体圧分散機能と優れたショック吸収効果があるゲルタイプ

カバー：ポリエステル  
クッション材：超柔軟性合成ゴム

月額	2,000円
ご利用者負担額	
1割	200円
2割	400円

タイプ4

タカノ(株)

タイプ4

TAIS 00297-000027

462120100

幅40×奥行40×厚6cm



- 表面が平らなので移乗が多い方におすすめ

カバー：ポリエステル  
クッション材：特殊ウレタンフォーム

月額	1,500円
ご利用者負担額	
1割	150円
2割	300円

リフレア

日進医療器(株)

17651

TAIS 00175-000223

352120100

幅39×奥行39×厚7.5cm

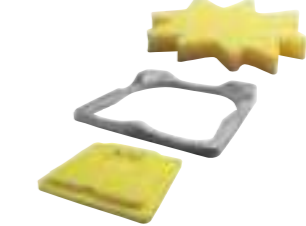

- 通気処理を施し効率的に体圧を分散  
正しい姿勢を保ってストレスを低減

カバー：ポリエステルニット  
クッション材：低反発ウレタンフォーム、ビーズ発砲ポリエチレン

月額	1,500円
ご利用者負担額	
1割	150円
2割	300円

ジェルロンクッション

(株)パシフィックウェーブ

GT201E

TAIS 00839-000004

262120100

幅38×奥行38×厚3.5cm

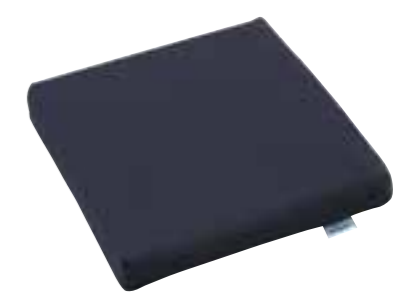

- 「体圧分散」と「通気性」を兼ね備えたジェルタイプ

カバー：ポリエステル、底面滑り止め加工  
クッション材：立体格子状ジェル

月額	1,500円
ご利用者負担額	
1割	150円
2割	300円

アウルREHAレギュラー

(株)加地

OWL21-BK1-4040

TAIS 00540-000028

342120500

幅40×奥行40×厚4cm



●最も圧力がかかる坐骨部付近を効果的に減圧  
カバー：ポリエステル、ウレタン、ウレタンフィルム、ナイロン  
クッション材：エクスジェル、ウレタンフォーム、ウレタン合成皮革

月額	2,000円		
ご利用者負担額	1割	200円	2割 400円

モニターREHA

(株)加地

MOR01-BK1

TAIS 00540-000056

342120700

幅40×奥行42×高さ21×厚8cm



●調整なしで使用できる一体型クッション  
カバー：ポリエステル、ウレタン、ウレタンフィルム、ナイロン  
クッション材：エクスジェル、ウレタンフォーム、ウレタン合成皮革

月額	2,500円		
ご利用者負担額	1割	250円	2割 500円

リフレックス

(株)ユーキートレーディング

7350001-16162

TAIS 00468-000034

602120200

幅40×奥行40×厚8cm



●空気自動開放バルブ採用によりバルブ調整が必要なくなりました。  
カバー：ポリウレタン、ポリエステル  
クッション材：ウレタン、ポリウレタン、プラスチック

月額	2,000円		
ご利用者負担額	1割	200円	2割 400円

アウルREHAハイ

(株)加地

OWL22-BK1-4040

TAIS 00540-000029

342120600

幅40×奥行40×厚8cm



●坐骨部の骨突出が顕著な方  
●エアークッションに近い減圧効果を発揮  
カバー：ポリエステル、ウレタン、ウレタンフィルム、ナイロン  
クッション材：エクスジェル、ウレタンフォーム、ウレタン合成皮革

月額	2,000円		
ご利用者負担額	1割	200円	2割 400円

アルファプラソラクッション

(株)タイカ

NK-TC40

TAIS 00563-000072

252120200

幅40×奥行42×厚8cm



●エアセルが自動に膨張収縮することで、体圧分散に優れ、床ずれや足のむくみの心配を軽減します。  
※バッテリー内蔵、2時間半の充電で約15時間の連続使用可能

カバー：ポリエステル、ポリウレタン  
クッション材：ポリウレタンフォーム、ポリウレタンフィルム

月額	9,000円		
ご利用者負担額	1割	900円	2割 1,800円

メリディアン

(株)ユーキートレーディング

720002-1517-1

TAIS 00468-000031

602120100

幅38×奥行43×厚10cm



ハイレベルのポジショニングを必要とされる車いすユーザーへお勧め

●前後2つの空気室構造は、骨盤と大腿の独立したポジショニングを可能にしました。

カバー：ポリウレタン、ポリエステル  
クッション材：ウレタン、ポリウレタン、プラスチック

月額	4,000円		
ご利用者負担額	1割	400円	2割 800円

アウルサポート

(株)加地

シートクッション

OWLS-S01

TAIS 00540-000016

342120400

幅40×奥行40×厚(前7、中5.5、後5)cm

●最も圧力がかかる座骨部をエクスジェルが効果的に減圧

カバー：ポリエステルウレタンフィルム  
クッション材：エクスジェルウレタンフォーム



月額	1,500円		
ご利用者負担額	1割	150円	2割 300円

バッククッション

OWLS-B01

TAIS 00540-000015

342120300

たて36.5×よこ48×厚12cm

●体幹から体側部にかけてエクスジェルがやさしく包み込み、しっかりサポート

カバー：ポリエステル  
クッション材：エクスジェルウレタンフォーム



月額	1,500円		
ご利用者負担額	1割	150円	2割 300円



組合せ例

バックサポート・ディープ

(株)ユーキートレーディング

MB03140

TAIS 00468-000030

602160300

たて43×よこ40×奥行20cm



●身体が横へ崩れやすい方にお勧めします。

カバー：通気性メッシュ地  
本体：ウレタン、ABS樹脂、ポリエステル

月額	1,000円		
ご利用者負担額	1割	100円	2割 200円

ストップ&スライド

(株)加地

TAIS 00540-000053

342190100

幅40×奥行40cm

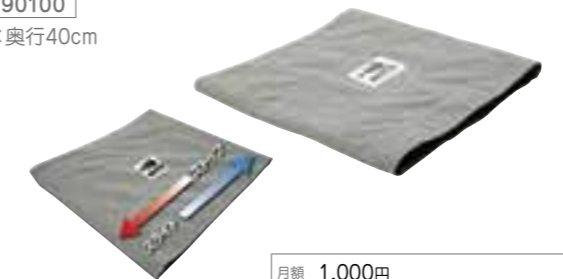

基布：ポリプロピレン100%  
一方向性生地：ナイロン100%

月額	1,000円		
ご利用者負担額	1割	100円	2割 200円

FCクッション

アイ・ソネックス(株)

FCアジャストフルセット

TAIS 00149-000007

192120100

背：たて44×よこ50×厚2.5cm  
座：幅40×奥行40×厚8.5cm



●骨盤をしっかり支える骨盤パットとアンカーサポートにより前滑りを防ぎ安定します。

カバー：ポリエステル  
クッション材：ポリエチレンEVA発砲材

月額	2,500円		
ご利用者負担額	1割	250円	2割 500円

メディマット車いす フルサイズ

テックワン(株)

W485T TAIS 00413-000007

172120200 幅40×奥行83×厚5cm



●透湿性、防水性、撥水性効果あり  
優れた体圧分散効果あり  
カバー：PTFEフィルム、ポリエステル  
クッション材：低反発ウレタンフォーム

月額	3,500円		
ご利用者負担額	1割	350円	2割 700円

腕まくらプラス

(株)ユーキートレーディング

MBP05238

TAIS 00468-000042

602190100

幅38×奥行35×前高16・後高8cm



●円背の方など前方へ姿勢が崩れやすい方に

カバー：人工レザー、ポリエステル  
面ファスナー：ナイロン  
本体：ウレタンフォーム

月額	1,000円		
ご利用者負担額	1割	100円	2割 200円

車いす用ヘッドレスト「あんしん君」

(株)エスケイ商事

TAIS 00770-000004

282150100

最大高42×最大幅50×奥行18cm



月額	2,000円		
ご利用者負担額	1割	200円	2割 400円

重量 2.4kg

車いす付属品 コード 17(67)1002

ボンベ架台 (株)カワムラサイクル

JAN 4514133008087  
312190400



●130mmまでの酸素ボンベが使えます。  
※機種により取付出来ない車いすがございます。

月額	1,000円		
ご利用者負担額			
1割	100円	2割	200円

ワンタッチシートベルト (株)ミキ

TAIS 00122-000225  
042140100



月額	0円		
ご利用者負担額			
1割	0円	2割	0円

車いす用酸素カートキャリア「ボンベ楽(ラック)」 (株)ナンブ

TAIS 01360-000001  
812190100



●車いすに酸素カートが固定できるので、安全に移動できます。  
取付可能な車いす  
●ティッピングバーがあるもの  
●ティッピングバーの直径が17mm以上22mm以下、長さが80mm以上あるもので、左右のティッピングバーの内側の幅が360mm以上390mm以下のもの  
●ティッピングバーとバックレストの角度が90度のもの

月額	2,500円		
ご利用者負担額			
1割	250円	2割	500円

車いす用テーブル (株)カワムラサイクル

JAN 4514133007974  
312190500  
幅54×奥行48cm



※機種により取付出来ない車いすがございます。

月額	1,000円		
ご利用者負担額			
1割	100円	2割	200円

延長レバー (株)ミキ

TAIS 00122-000426 042130100

全長10cm  
※(株)ミキ、(株)松永製作所、日進医療器(株)の車いすに取付出来ます。

(株)カワムラサイクル

JAN 4514133008360 312130100

全長10cm



月額	0円		
ご利用者負担額			
1割	0円	2割	0円

フットレストカバー キョタ(株)

KR-13  
TAIS 00123-000047  
722190100  
幅21×奥行17×厚4.5cm



●フットレストの硬い底つき感を緩和します。  
カバー：アクリル、ポリエステル  
クッション材：ポリエステル

月額	300円		
ご利用者負担額			
1割	30円	2割	60円

歩行器 コード 17(67)1009

テイコブリトル (株)幸和製作所

HS05 TAIS 00030-000099  
531400200  
幅52×奥行64×高さ65~83cm (7段階調整)  
座面高50cm



重量 5.0kg

月額	3,000円		
ご利用者負担額			
1割	300円	2割	600円

シンフォニーSP (株)島製作所

TAIS 00576-000014  
451400100  
幅50×奥行56×高さ78.5~88cm (4段階調整)  
座面高41cm



重量 5.9kg

月額	3,000円		
ご利用者負担額			
1割	300円	2割	600円

ヘルシーワンT-R75 象印ペビー(株)

TAIS 00063-000026  
321400400  
幅48×奥行57×高さ78~88.5cm (5段階調整)



※自治体によっては介護保険の運用基準が異なります。

重量 4.9kg

月額	3,000円		
ご利用者負担額			
1割	300円	2割	600円

ピュプレスト Piupresto 75 象印ペビー(株)

TAIS 00063-000019  
321400100  
幅62×奥行64×高さ80~95cm (6段階調整)  
座面高42cm



※自治体によっては介護保険の運用基準が異なります。

重量 7.0kg

月額	3,500円		
ご利用者負担額			
1割	350円	2割	700円

非課税

ヘルシーワンキャンシットLG 象印ペビー(株)

TAIS 00063-000033  
321401400  
幅51×奥行60×高さ84.5~97cm (5段階調整)  
座面高45cm



重量 4.5kg

月額	3,000円		
ご利用者負担額			
1割	300円	2割	600円

テイコブリトルスリム (株)幸和製作所

TAIS 00030-000163  
531400710  
幅47×奥行58×高さ64~91cm (10段階調整)  
座面高48cm



重量 4.5kg

月額	3,000円		
ご利用者負担額			
1割	300円	2割	600円



シンフォニーワイドSP

(株)島製作所

TAIS 00576-000025  
451400220  
幅61×奥行70×高さ91~100cm (4段階調整)  
座面高42cm



重量 8.6kg

月額	3,000円
ご利用者負担額	
1割	300円
2割	600円

非課税

テイコプリトルR

(株)幸和製作所

HS05R TAIS 00030-000144  
531400400  
幅53.5×奥行66.5×高さ65~92cm (10段階調整)  
座面高52.5cm



●一定の速度を超えるとブレーキ力が働き、減速します。下り坂などでも速度が安定します。

重量 7.8kg

月額	3,500円
ご利用者負担額	
1割	350円
2割	700円

ハッピーミニ

(株)竹虎

TAIS 00110-000103  
691400400  
幅50×奥行57.5×高さ70~79cm (5段階調整)  
座面高43cm



重量 6.5kg

月額	3,500円
ご利用者負担額	
1割	350円
2割	700円

ウォーカーS

ラックヘルスケア(株)

TAIS 00245-000124  
151400200  
幅55×奥行63.5×高さ67.5~80cm (無段階調整)  
座面高48cm



重量 7.0kg

月額	4,000円
ご利用者負担額	
1割	400円
2割	800円

非課税

ハッピーII

(株)竹虎

XYAPRL001B  
TAIS 00110-000095  
211400100  
幅55.5×奥行62×高さ78~87cm (5段階調整)  
座面高50cm



重量 7.7kg

月額	4,000円
ご利用者負担額	
1割	400円
2割	800円

ハンディウォークM

パラマウントベッド(株)

KZ-C21003  
TAIS 00170-000687  
011400700  
幅60×奥行65×高さ69~88cm  
座面高55cm



重量 6.9kg

月額	3,500円
ご利用者負担額	
1割	350円
2割	700円

レッツゴーミニ

(株)竹虎

TAIS 00110-000106  
691400500  
幅50.5×奥行57×高さ74~81.5cm (4段階調整)  
トレイ高60.5cm  
トレイ寸法42×35cm



重量 6.2kg

月額	3,000円
ご利用者負担額	
1割	300円
2割	600円

非課税

ホップステップ

(株)松永製作所

SM-40  
TAIS 00066-000150  
131400100  
幅55~65 (6段階調整) × 奥行72.5 × 高さ86~120cm (無段階調整)  
●ブレーキ付



重量 14.4kg

月額	4,000円
ご利用者負担額	
1割	400円
2割	800円

非課税

アルコー1S型

(株)星光医療器製作所

TAIS 00125-000011  
081400300  
幅51.5×奥行57×高さ87.5~107.5cm (5段階調整)



重量 12.4kg

月額	4,000円
ご利用者負担額	
1割	400円
2割	800円

非課税

アルコーDX(デラックス)

(株)星光医療器製作所

TAIS 00125-000007  
081400100  
幅61×奥行65×高さ86.5~130cm (5段階調整)



重量 11.8kg

月額	4,000円
ご利用者負担額	
1割	400円
2割	800円

非課税

歩行器のフィッティング

歩行器の高さの合わせ方

高さが身体に合っていないと、転倒などの事故の原因になったり、症状悪化の原因になる恐れがあります。

- 腰骨の高さを目安に、肘が軽く曲がり、身体が少し前傾した姿勢に調整する  
歩行器の高さを計算する方法として、次の計算式が用いられます。

$$\text{身長} \div 2 + 2 \sim 3\text{cm}$$

注意!

室内で高さを合わせると、屋外に出たときに、高さが合っていない? となる場合があります。  
屋外用の歩行器の高さを合わせるときは、**靴の高さ** を考慮して合わせてください。



フレームウォーカーシリーズ

(株)シンエンス

スリムフレームウォーカー固定型

WFS-4968  
TAIS 00855-000002  
キャスターモデル TAIS①00855-000008  
②00855-000010  
③00855-000012

371400200

幅49×奥行45×高さ68.5～81cm (6段階調整)



重量 2.55kg

月額	2,000円	
ご利用者負担額		
1割	200円	2割 400円

非課税

ミニフレームウォーカー固定型

WFM-4262  
TAIS 00855-000003  
キャスターモデル TAIS①00855-000008  
②00855-000010  
③00855-000012

371400100

幅42×奥行35×高さ62.5～75cm (6段階調整)



重量 2.4kg

月額	2,000円	
ご利用者負担額		
1割	200円	2割 400円

非課税

スリム立ち上がりフレームウォーカー固定型

WFS-4968R  
TAIS 00855-000004  
キャスターモデル TAIS①00855-000008  
②00855-000010  
③00855-000012

371400300

幅49×奥行44×高さ68.5～81cm (6段階調整)



重量 2.7kg

月額	2,000円	
ご利用者負担額		
1割	200円	2割 400円

非課税

後付キャスターモデル

①5インチ回転キャスター

SW5GW3  
371410100



※取付時 高さ+12.5cm  
本体重量 +1.1kg

②3インチ回転キャスター

SW3GW  
371410200



※取付時 高さ+8.5cm  
本体重量 +0.7kg

③3インチ固定キャスター

WE3GW  
371410300



※取付時 高さ+8.5cm  
本体重量 +0.5kg

取付例



コンパクト歩行器

アクションジャパン(株)

固定型

C2021C  
TAIS 00428-000016 331400200  
Rキャスター 00428-000018  
MRキャスター 00428-000019  
幅51×奥行46×高さ72～85cm  
(6段階調整)



重量 2.6kg

月額	3,000円	
ご利用者負担額		
1割	300円	2割 600円

非課税

後付キャスター

Rキャスター(固定)

331410100



※取付時 高さ+7cm  
本体重量 +0.8kg

MRキャスター(回転)

331410200



※取付時 高さ+7cm  
本体重量 +1.3kg

座面付固定型歩行器

(株)礎

固定型

Rec01  
TAIS 01600-000001 801400100  
幅52×奥行50×高さ75～90cm (7段階調整)  
座面高40～55cm  
●歩行しやすいグリップ角度  
●コンパクトに収納可能



重量 2.7kg

月額	3,000円	
ご利用者負担額		
1割	300円	2割 600円

非課税

座面付固定型歩行器

(株)礎

固定型

Rec01コンパクト  
TAIS 01600-000002 801400200  
幅48×奥行44×高さ70～85cm (7段階調整)  
座面高35～50cm  
●幅48cmのコンパクトタイプ  
●小柄な女性向け



重量 2.5kg

月額	3,000円	
ご利用者負担額		
1割	300円	2割 600円

非課税



1分動画へジャンプ

交互歩行器

C2023 アクションジャパン(株)

TAIS 00428-000015 071400100  
幅54×奥行46×高さ73～86cm (6段階調整)



重量 2.7kg

月額	2,000円	
ご利用者負担額		
1割	200円	2割 400円

非課税

固定式伸縮歩行器

H-0188 ユーバ産業(株)

TAIS 01096-000005 561400100  
幅51～61.1 (4段階調整) × 奥行50.8 × 高さ65～83cm (8段階調整)  
●幅4段階調整で体格に合ったサイズが選べます。



重量 2.5kg

月額	2,500円	
ご利用者負担額		
1割	250円	2割 500円

非課税

セーフティアームタイプウォーカーミニタイプ

SAVS (株)イーストアイ

TAIS 00465-000055 491400600  
幅60×奥行53×高さ69.5～79.5cm  
●駐車ロック機能付きハンドブレーキ



重量 4.4kg

月額	2,500円	
ご利用者負担額		
1割	250円	2割 500円

非課税



バディーI

カバー付 メインパイプ径3.65cm

ノーマルタイプ MNTCM

TAIS 00054-000054  
161700300  
取付高さ210cm~320cm

月額	3,000円
ご利用者負担額	
1割	300円
2割	600円

Lタイプ(ショート) MNTCML

TAIS 00054-000054  
161701000  
取付高さ160cm~220cm

月額	3,000円
ご利用者負担額	
1割	300円
2割	600円

(設置場所に合わせて選べる3種類の天井ストッパー)

十字型ストッパー (基本)



I型ストッパー MNTCM09  
161711000



月額	0円
ご利用者負担額	
1割	0円
2割	0円

小型丸型ストッパー MNTCM13  
161711700

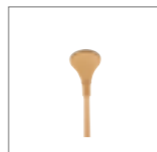

月額	1,000円
ご利用者負担額	
1割	100円
2割	200円

(株)モルテン

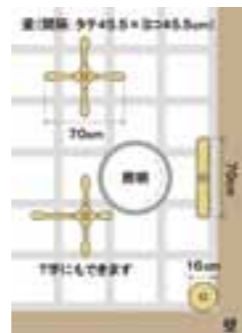

サイドバー

MNTCM01LB

TAIS 00054-000055  
161710100  
幅26×高さ19.5cm  
グリップ径 4×2.8cm (楕円)

月額	1,000円
ご利用者負担額	
1割	100円
2割	200円



L型サイドバー-45

MNTCM07  
TAIS 00054-000066 161710300  
グリップ径3.5cm  
全長76×全高100cm  
段差の目安: 10cm~36cm



月額	2,000円
ご利用者負担額	
1割	200円
2割	400円

※必ずバディー I 下部に丸型ストッパーを併用して下さい。

L型サイドバー-90

MNTCM06  
TAIS 00054-000065 161710900  
グリップ径3.5cm  
全長76×全高75cm  
段差の目安: 10cm以下



月額	2,000円
ご利用者負担額	
1割	200円
2割	400円

※必ずバディー I 下部に丸型ストッパーを併用して下さい。

丸型ストッパー

MNTCM04BE

TAIS 00054-000061  
161710400 直径25cm

月額	1,000円
ご利用者負担額	
1割	100円
2割	200円



クロスバー



固定 TAIS 00054-000060

月額	1,000円
ご利用者負担額	
1割	100円
2割	200円

跳ね上げ TAIS 00054-000059

月額	1,000円
ご利用者負担額	
1割	100円
2割	200円

商品番号・品名	全長	タイプ
161712000 MNTCM03BE004	40cm	固定
161711800 MNTCM03BE006	60cm	
161710500 MNTCM03BE009	90cm	
161710200 MNTCM03BE012	120cm	

商品番号・品名	全長	タイプ
161712100 MNTCM02BE004	40cm	跳ね上げ
161711900 MNTCM02BE006	60cm	
161710600 MNTCM02BE009	90cm	
161710700 MNTCM02BE012	120cm	
161711500 MNTCM02BE016	160cm	
161711600 MNTCM02BE020	200cm	

たちあっぷ01(マット付)

矢崎化工(株)

CKA-01

TAIS 00055-000071  
とまるくん付 00055-000075  
381700300  
グリップ径 3.2cm

重量 11.7kg

月額	2,000円
ご利用者負担額	
1割	200円
2割	400円



たちあっぷ02(マット付)

矢崎化工(株)

CKA-02

TAIS 00055-000072  
とまるくん付 00055-000076  
381700400  
グリップ径 3.2cm

重量 15.5kg

月額	2,000円
ご利用者負担額	
1割	200円
2割	400円



たちあっぷ03(マット付)

矢崎化工(株)

CKA-03

TAIS 00055-000073  
とまるくん付 00055-000077  
381700500  
グリップ径 3.2cm

重量 15.4kg

月額	2,500円
ご利用者負担額	
1割	250円
2割	500円



たちあっぷ04(マット付)

矢崎化工(株)

CKA-04

TAIS 00055-000074  
とまるくん付 00055-000078  
381700600  
グリップ径 3.2cm

重量 16.0kg

月額	2,000円
ご利用者負担額	
1割	200円
2割	400円

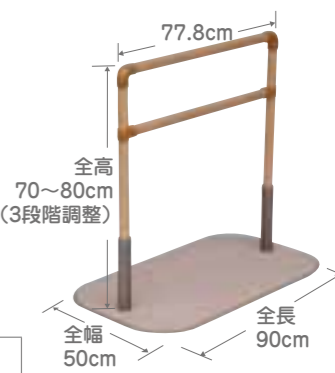

ベッドをとまるくん

矢崎化工(株)

CKA-CK

JAN 4979652513427  
381710500

●ベッド下部と床面の間寸法は2.5~34cmに対応

月額	700円
ご利用者負担額	
1割	70円
2割	140円



室内用自在手すりツインディ

パナソニックエイジフリー ライフテック(株)

PN-L80101

TAIS 00980-000203  
751700200

重量 21.5kg

月額	3,000円
ご利用者負担額	
1割	300円
2割	600円

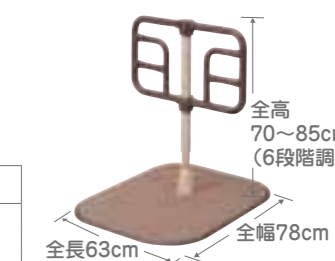

ルーツ センタータイプ

(株)モルテン

MNTPSBR

TAIS 00054-000117  
161701100  
トップグリップ(楕円) = 4×3.1cm  
ミドルグリップ(楕円) = 3.1×2.8cm

重量 12.9kg

月額	2,000円
ご利用者負担額	
1割	200円
2割	400円



ルーツ サイドタイプ

(株)モルテン

MNTPLBR

TAIS 00054-000116  
161701200  
トップグリップ(楕円) = 4×3.1cm  
ミドルグリップ(楕円) = 3.1×2.8cm

重量 21.6kg

月額	2,500円
ご利用者負担額	
1割	250円
2割	500円



楽起(らっきい)介助バー型

山崎産業(株)

YM-101L-ID

TAIS 01339-000005  
楽どめ付 01339-000008  
楽どめ壁面用付 01339-000016  
741700100  
グリップ径3.2cm



重量 22.0kg

月額	2,500円
ご利用者負担額	
1割	250円
2割	500円

楽起(らっきい)縦型

山崎産業(株)

YM-103L-ID

TAIS 01339-000007  
楽どめ付 01339-000010  
楽どめ壁面用付 01339-000018  
741700200  
グリップ径3.2cm



重量 21.0kg

月額	2,000円
ご利用者負担額	
1割	200円
2割	400円

楽起(らっきい)ワイド介助バー型

山崎産業(株)

YM-108L-ID

TAIS 01339-000011  
楽どめ付 01339-000012  
楽どめ壁面用付 01339-000019  
741700300  
グリップ径3.2cm

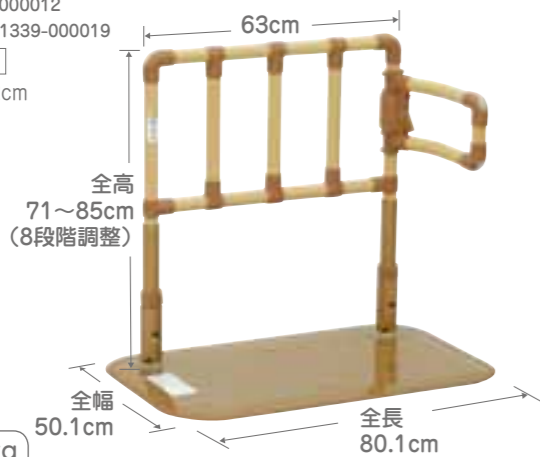

重量 22.0kg

月額	3,500円
ご利用者負担額	
1割	350円
2割	700円

楽起(らっきい)ワイド縦型

山崎産業(株)

YM-109L-ID

TAIS 01339-000013  
楽どめ付 01339-000014  
楽どめ壁面用付 01339-000015  
741700400  
グリップ径3.2cm

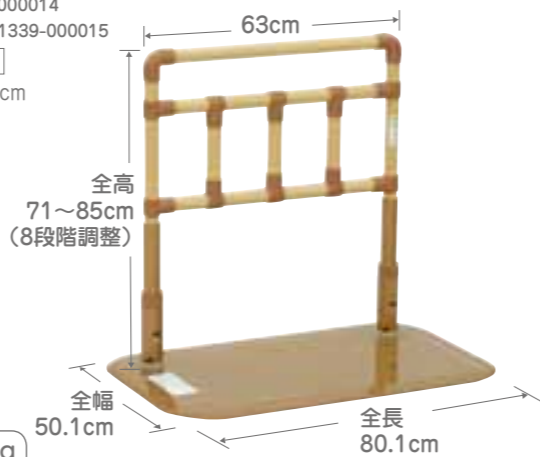

重量 21.0kg

月額	3,000円
ご利用者負担額	
1割	300円
2割	600円

楽起用安定具 楽どめ

山崎産業(株)

YM-104C-AL

JAN 4903180167753  
741710100

●ベッド下部と床面の間寸法は3.5~35cmに対応します。



月額	800円
ご利用者負担額	
1割	80円
2割	160円

楽どめ 壁面用

山崎産業(株)

YM-110C-AL

JAN 4903180173792  
741710200

●壁と手すりの間寸法は7.5~10.5cmに対応。  
●楽起に取り付けると歩行支援の手すりとして使用する際安定します。



使用例



月額	800円
ご利用者負担額	
1割	80円
2割	160円

あがりかまち用たちあっぱ

矢崎化工(株)

両手手すり

CKE-01-1  
TAIS 00055-000109  
ステップ台付 00055-000105  
381700700  
グリップ径3.2cm



重量 32.8kg

月額	7,000円
ご利用者負担額	
1割	700円
2割	1,400円

片手手すり

CKE-02-1  
TAIS 00055-000110  
ステップ台付 00055-000106  
381701200



※写真は左側片手仕様

重量 26.9kg

月額	5,000円
ご利用者負担額	
1割	500円
2割	1,000円

かまちステップ台

CKE-B

JAN 4979652513830  
381710600

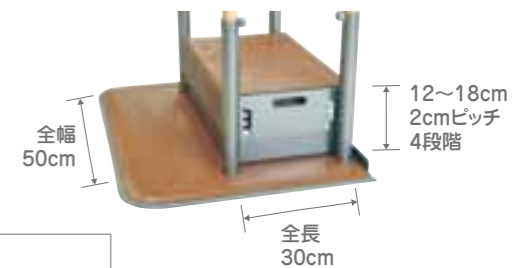

重量 6.9kg

月額	0円
ご利用者負担額	
1割	0円
2割	0円

※自治体によっては介護保険の運用基準が異なります。

あがりかまち用たちあっぱミニ

矢崎化工(株)

両手手すり

CKG-03  
TAIS 00055-000125  
スライドベース付 00055-000123  
381701100  
グリップ径3.2cm



重量 26.4kg

月額	7,000円
ご利用者負担額	
1割	700円
2割	1,400円

片手手すり

CKG-04  
TAIS 00055-000126  
スライドベース付 00055-000124  
381701300



※写真は左側片手仕様

重量 20.9kg

月額	5,000円
ご利用者負担額	
1割	500円
2割	1,000円

スライドベース

CKG-B

JAN 4979652519429  
381710900

●玄関スペースの範囲でスライドさせることができます。

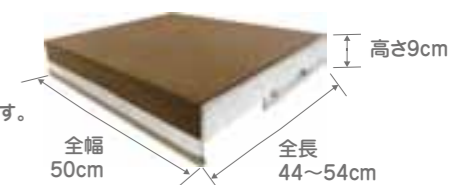

重量 7.3kg

月額	0円
ご利用者負担額	
1割	0円
2割	0円

※自治体によっては介護保険の運用基準が異なります。

たちあっぷ540

矢崎化工(株)

両手手すり

CKH-01  
TAIS 00055-000127  
381701000  
グリップ径  
3.4cm



重量 34.7kg

月額 8,000円  
ご利用者負担額  
1割 800円 2割 1,600円

片手手すり

CKH-02  
TAIS 00055-000128  
381701400



※写真は左側片仕様

重量 28.6kg

月額 7,000円  
ご利用者負担額  
1割 700円 2割 1,400円

たちあっぷ540ステップ台

CKH-BL

JAN 4979652520364  
381710700

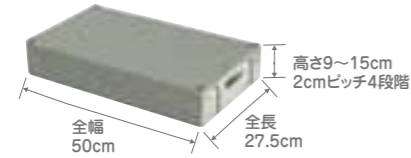

重量 6.0kg

月額 1,000円  
ご利用者負担額  
1割 100円 2割 200円

※自治体によっては介護保険の  
運用基準が異なります。

CKH-BH

JAN 4979652520357  
381710800

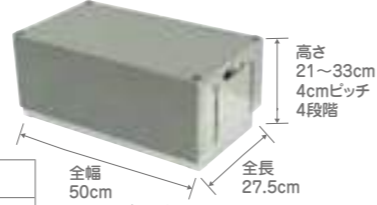

重量 9.6kg

月額 2,000円  
ご利用者負担額  
1割 200円 2割 400円

※自治体によっては介護保険の  
運用基準が異なります。  
●ステップ台ロータイプを併用  
下さい。

洋式トイレ用フレーム

アロン化成(株)

S-はねあげR  
533-082

TAIS 00221-000343

061700300 全幅64×全長50×高さ55~70cm (6段階調整)

重量 9.0kg

S-はねあげR-2  
533-087

TAIS 00221-000450

061700600 全幅66×全長55×高さ55~70cm (6段階調整)

重量 9.8kg

●ひし掛けのはねあげができます。



月額 3,000円  
ご利用者負担額  
1割 300円 2割 600円

トイレ用たちあっぷII

矢崎化工(株)

CKJ-01

TAIS 00055-000130

381701500 全幅68.5×全長47×高さ58~68cm (5段階調整)

●ウォシュレットの操作盤などがある便器でも、幅を調整することによって  
設置ができます。

●ひし掛けのはねあげができます。

重量 6.8kg

月額 3,500円  
ご利用者負担額  
1割 350円 2割 700円



45~60cm  
無段階調整

ミニ平行棒「ささえ愛」

日進医療器(株)

TY-500

TAIS 00175-000266  
111700100



重量 18.5kg

月額 5,000円  
ご利用者負担額  
1割 500円 2割 1,000円

安寿ポータブルトイレ用フレームささえ

アロン化成(株)

533-070

TAIS 00221-000054  
061700100

重量 8.0kg

月額 3,000円  
ご利用者負担額  
1割 300円 2割 600円

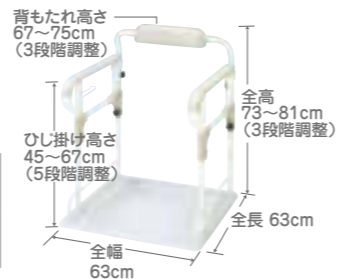

ケアスロープ

ケアメディックス(株)

幅狭可搬形スロープ

商品番号・品名	対応段差		全長	拡張時全幅	折りたたみ時全幅	重さ	落下防止エッジ	素材	TAISコード
	介助者なし	介助者あり(最大)							
401600800 CS-65	5cm	15cm	65cm	70cm	35cm	約3kg	あり	FRP+アルミ	00093-000015
401600900 CS-100	8cm	24cm	100cm			約5kg	あり		00093-000016
401601000 CS-120	10cm	30cm	120cm			約6kg	あり		00093-000017
401601100 CS-150	13cm	37cm	150cm			約8kg	あり		00093-000018
401601200 CS-175	15cm	43cm	175cm			約9kg	あり		00093-000019
401601300 CS-200	17cm	50cm	200cm			約10kg	あり		00093-000020
401601400 CS-240C	20cm	60cm	240cm			約12kg	あり	カーボンファイバーFRP+アルミ	00093-000021

CS-65 (65cm)

月額 4,000円  
ご利用者負担額  
1割 400円 2割 800円

CS-100 (100cm)

月額 4,500円  
ご利用者負担額  
1割 450円 2割 900円

CS-175 (175cm)

月額 7,000円  
ご利用者負担額  
1割 700円 2割 1,400円

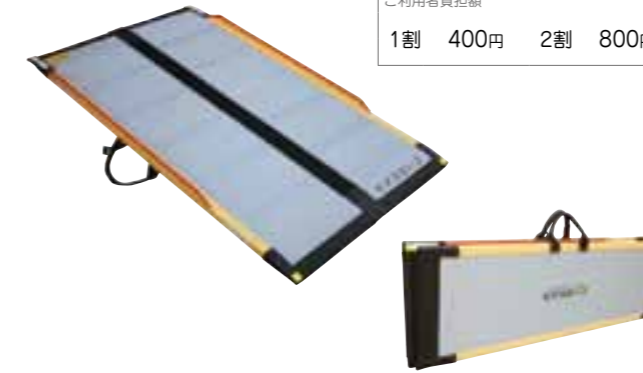

CS-120 (120cm)

月額 6,000円  
ご利用者負担額  
1割 600円 2割 1,200円

CS-200 (200cm)

月額 7,500円  
ご利用者負担額  
1割 750円 2割 1,500円

CS-150 (150cm)

月額 6,500円  
ご利用者負担額  
1割 650円 2割 1,300円

CS-240 (240cm)

月額 11,000円  
ご利用者負担額  
1割 1,100円 2割 2,200円

ダンススロープライト

(株)ダンロップホームプロダクツ

二つ折り携帯用スロープ

商品番号・品名	対応段差		全長	拡張時全幅	折りたたみ時全幅	重さ	落下防止エッジ	素材	TAISコード
	介助者なし	介助者あり(最大)							
101600600 N-70B	5cm	15cm	70cm	73.5cm	36.5cm	3.0kg	なし	グラスファイバー	00532-000014
101600100 N-85B	7cm	20cm	85cm	78.5cm	39cm	4.0kg	なし		00532-000014
101600200 R-125E	11cm	30cm	125cm			6.0kg	あり	カーボンファイバー	00532-000015
101600300 R-165E	14cm	40cm	165cm			8.0kg	あり		00532-000015
101600400 R-205E	18cm	50cm	205cm			10.0kg	あり		00532-000015
101600500 R-255E	22cm	60cm	255cm			14.0kg	あり		00532-000015

N-70B (70cm)

月額 5,000円  
ご利用者負担額  
1割 500円 2割 1,000円

R-165E (165cm)

月額 7,000円  
ご利用者負担額  
1割 700円 2割 1,400円

N-85B (85cm)

月額 5,000円  
ご利用者負担額  
1割 500円 2割 1,000円

R-205E (205cm)

月額 9,000円  
ご利用者負担額  
1割 900円 2割 1,800円

R-125E (125cm)

月額 6,000円  
ご利用者負担額  
1割 600円 2割 1,200円

R-255E (255cm)

月額 11,000円  
ご利用者負担額  
1割 1,100円 2割 2,200円

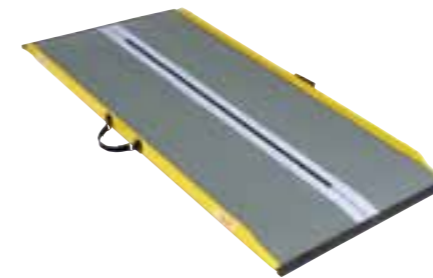

ダイヤスロープ

シンエイテクノ(株)

ゴム製すべり止め段差解消スロープ

商品番号・品名	高さ	奥行	勾配	TAISコード
711600900 DS76-10	1.0cm	3.5cm	14度	01115-000018
711600100 DS76-15	1.5cm	5.5cm		01115-000005
711600200 DS76-20	2.0cm	7.5cm		01115-000006
711600300 DS76-25	2.5cm	9.5cm		01115-000007
711600400 DS76-30	3.0cm	11.5cm		01115-000008
711600500 DS76-35	3.5cm	13.5cm		01115-000009
711600600 DS76-40	4.0cm	15.5cm		01115-000010
711600700 DS76-45	4.5cm	17.5cm		01115-000011
711600800 DS76-50	5.0cm	20cm		01115-000012



材質:合成ゴム、天然ゴム



DS76-40(4.0cm)

月額	500円
ご利用者負担額	
1割	50円
2割	100円

DS76-10(1.0cm)

月額	500円
ご利用者負担額	
1割	50円
2割	100円

DS76-20(2.0cm)

月額	500円
ご利用者負担額	
1割	50円
2割	100円

DS76-30(3.0cm)

月額	500円
ご利用者負担額	
1割	50円
2割	100円

DS76-45(4.5cm)

月額	500円
ご利用者負担額	
1割	50円
2割	100円

DS76-15(1.5cm)

月額	500円
ご利用者負担額	
1割	50円
2割	100円

DS76-25(2.5cm)

月額	500円
ご利用者負担額	
1割	50円
2割	100円

DS76-35(3.5cm)

月額	500円
ご利用者負担額	
1割	50円
2割	100円

DS76-50(5.0cm)

月額	500円
ご利用者負担額	
1割	50円
2割	100円

ワンタッチスロープ

(株)リッチェル

F0190-185

TAIS 00426-000015

621600100

幅27.5×長さ129~209×高さ7cm(5段階調整)  
(幅は取手を含む)

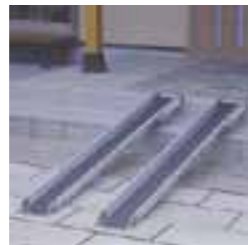

重量 7.5kg

(1本あたり)



月額	5,000円
ご利用者負担額	
1割	500円
2割	1,000円

段差の12倍の長さのスロープ

段差の6倍の長さのスロープ

段差の4倍の長さのスロープ

傾斜角度約5°

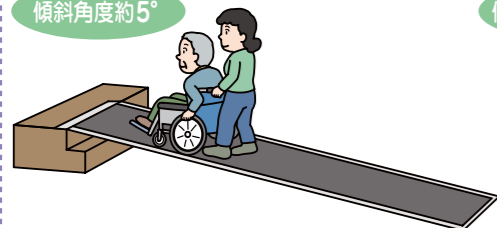

- 車いすで、ほぼ自走できる傾斜。  
(介護する方がいなくても使用可能)

傾斜角度約10°

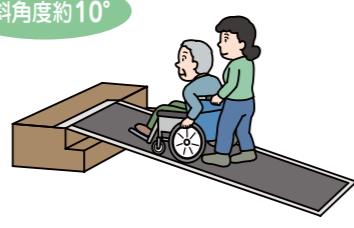

- 介護する方は楽に車いすを押せる傾斜。
- 体力のある方なら自走可能。
- 電動車いすでも自走可能。

傾斜角度約15°



- かなりの急勾配であるが、成人男性なら車いすを押せる傾斜。
- ほとんどの電動車いすでも自走可能だが、安全のため一人での走行は避ける。

※適応段差はご利用者や介助者の体力などにより変化します。この表はあくまでも目安としてお使い下さい。

※ご利用者様によって、負担金額が変更になる場合がございます。

※マークのある商品の在庫は電話にてお問合せ下さい。

家族コール2

(株)テクノスジャパン

Aタイプ(床センサー)

HK-2A TAIS 00318-000055 632300500

幅100×奥行50×厚0.4cm

●ベッドからの離床をメロディチャイムで報知します。



月額	7,000円
ご利用者負担額	
1割	700円
2割	1,400円



家族コール2

(株)テクノスジャパン

Bタイプ(ベッドセンサー)

HK-2B TAIS 00318-000056 632300600

幅80×奥行25×厚1cm

●ベッドからの起き上がりをメロディチャイムで報知します。

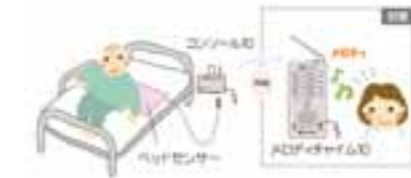

月額	7,000円
ご利用者負担額	
1割	700円
2割	1,400円



家族コール2

(株)テクノスジャパン

Cタイプ(赤外線センサー)

HK-2C TAIS 00318-000057 632300700

幅11×奥行7×厚3.5cm

●赤外線で離床・徘徊行動を報知します。

●通達距離 約80~100m



月額	7,000円
ご利用者負担額	
1割	700円
2割	1,400円

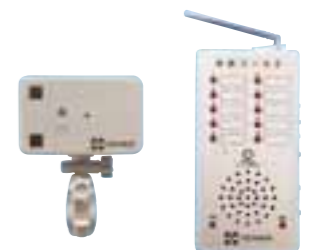

徘徊お知らせシステム 感知くん

竹中エンジニアリング(株)

HS-106 TAIS 00021-000035 442300100

●電波到達距離100m

※設置条件により動作がうまくいかないことがあります。

月額	13,000円
ご利用者負担額	
1割	1,300円
2割	2,600円

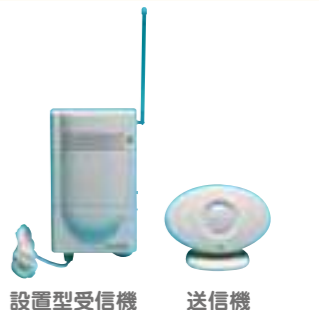

つるべー

(株)モリトー

Bセット

TAIS 00229-000005

241800100

幅176×長さ180~215×支柱高さ155cm

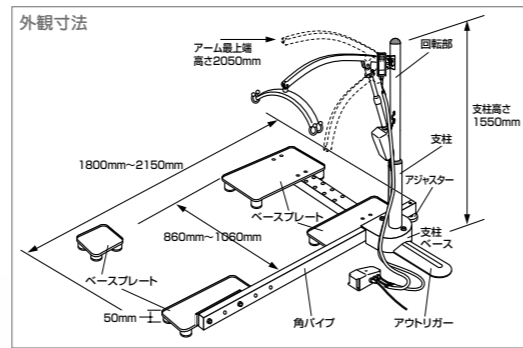

耐荷重 100kg  
本体重量 57.7kg

※つり具は別途購入になります。  
(特定福祉用具購入対象品)  
※楽匠Zと併用される場合は、  
専用パッドをお持ちいたします。  
※楽匠Sと併用される場合は、  
ハイトスペーサーをご利用ください。

月額	18,000円
ご利用者負担額	
1割	1,800円
2割	3,600円

非課税

つるべー

(株)モリトー

F2Rセット

TAIS 00229-000016

241800500

支柱高さ185~240cm (25mm間隔で寸変)

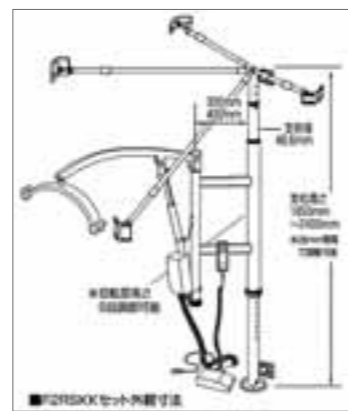

耐荷重 100kg  
本体重量 32.5kg

※つり具は別途購入になります。  
(特定福祉用具購入対象品)

月額	50,000円
ご利用者負担額	
1割	5,000円
2割	10,000円

非課税

アシスタント座椅子

コクヨ(株)

HE-CJES20R

TAIS 01319-000002

291800100

座面高さ / 11.5~50.3cm



耐荷重 100kg  
本体重量 28.0kg

月額	12,000円
ご利用者負担額	
1割	1,200円
2割	2,400円

肘掛はね上げ  
キャスター付

独立宣言くるり

(株)コムラ製作所

DSKR

TAIS 00088-000017

571800100

座面高さ / 16~57cm  
アームレスト幅 / 38~44cm

●座面は左右90度まで回転します。



耐荷重 80.0kg  
本体重量 45.0kg

月額	16,000円
ご利用者負担額	
1割	1,600円
2割	3,200円

肘掛はね上げ  
キャスター付  
座面回転

アルコー3000型Bタイプ

(株)星光医療器製作所

TAIS 00125-000012

081800100

●移乗しやすい椅子設計  
●肘置き付でラクに立ち上がれます。

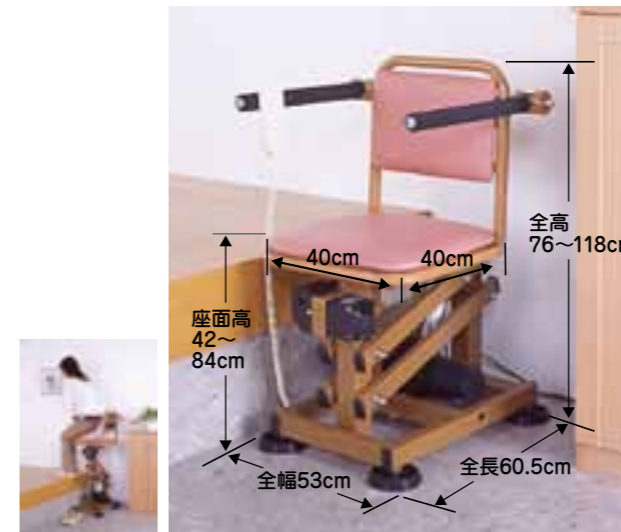

耐荷重 90.0kg  
本体重量 34.0kg

月額	15,000円
ご利用者負担額	
1割	1,500円
2割	3,000円

肘掛はね上げ  
座面回転

アルコー6000型タイプ

(株)星光医療器製作所

TAIS 00125-000056

081800200

シート寸法 / 全幅40cm×全長40cm×厚6cm  
●座面の挟み込みに対策した安全構造



耐荷重 100kg  
本体重量 33.0kg

月額	15,000円
ご利用者負担額	
1割	1,500円
2割	3,000円

肘掛はね上げ  
座面回転



車いす用段差解消リフト

新光産業(株)

テクノリフター  
TDK045SS

TAIS 00447-00012  
501800600  
テーブル寸法/W930×D1000mm  
駆動式/電動・チェーンピニオン式  
電源/AC100V 90W  
●挟み込み防止四面ジャバラ  
●はね上げスロープ

月額	25,000円
ご利用者負担額	1割 2,500円 2割 5,000円

最大積載量 180kg  
本体重量 90.0kg

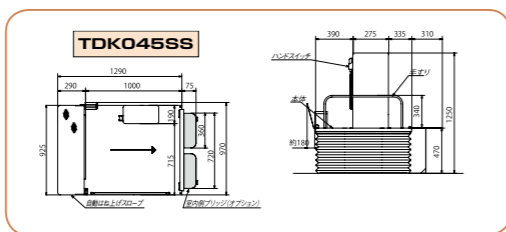

※設置前に現場確認をさせていただきます。  
※設置条件により工事費用が必要になる場合がございます。

車いす用段差解消リフト

新光産業(株)

テクノリフター  
TDK065SS

TAIS 00447-00013  
501800500  
テーブル寸法/W1100×D1200mm  
駆動式/電動・チェーンピニオン式  
電源/AC100V 90W  
●挟み込み防止四面ジャバラ  
●はね上げスロープ  
●L字乗込み可

月額	30,000円
ご利用者負担額	1割 3,000円 2割 6,000円

最大積載量 180kg  
本体重量 115kg

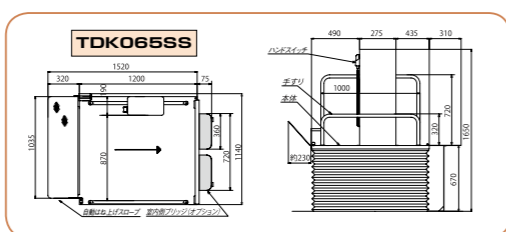

※設置前に現場確認をさせていただきます。  
※設置条件により工事費用が必要になる場合がございます。

車いす用段差解消リフト

新光産業(株)

テクノリフター  
TDK085SS

TAIS 00447-00019  
501800700  
テーブル寸法/W1150×D1200mm  
駆動式/電動・チェーンピニオン駆動方式  
電源/AC100V 90W  
●挟み込み防止四面ジャバラ  
●はね上げスロープ  
●L字乗込み可

月額	40,000円
ご利用者負担額	1割 4,000円 2割 8,000円

最大積載量 180kg  
本体重量 87kg



※設置前に現場確認をさせていただきます。  
※設置条件により工事費用が必要になる場合がございます。

車いす用段差解消リフト

新光産業(株)

テクノリフター  
TDK100SS

TAIS 00447-00014  
501800400  
テーブル寸法/W1150×D1200mm  
駆動式/電動・チェーン巻上方式  
電源/AC100V 90W  
●挟み込み防止四面ジャバラ  
●はね上げスロープ  
●L字乗込み可

月額	50,000円
ご利用者負担額	1割 5,000円 2割 10,000円

最大積載量 180kg  
本体重量 155kg

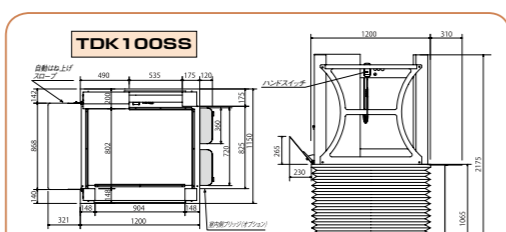

※設置前に現場確認をさせていただきます。  
※設置条件により工事費用が必要になる場合がございます。

商品コード一覧

カタログ商品 JAN/TAISコード一覧

サービスコード	メーカー	商品名	JAN/TAISコード	サービスコード	メーカー	商品名	JAN/TAISコード		
車いす 171001 671001	ミキ	標準型 MP-43JD	00122-000221	車いす 付属品 171002 671002	ヤマハ発動機	電動型 タウニジヨイ エックス PLUS	00233-000100		
		標準型 MPC-46JD	00122-000224		ナブテスコ	電動補助型 アシストホイール NAW-16C-DT-HP-G	00025-000012		
		標準型 ハル1 BAL-1	00122-000451		電動型 NAW-16F-SD-LT	00025-000023			
		標準型 ハル2 BAL-2	00122-000452		セルリオ	電動型 遊歩マイル	00020-000044		
		軽量型 M-43KDB	00122-000147		電動型 遊歩パートナー	00020-000034			
		軽量型 MC-43KDB	00122-000052		電動型 遊歩スキップ	00020-000036			
		軽量型 MSW-40K	00122-000176		スズキ	電動型 ET407	00152-000022		
		標準型コンパクト モック MOC-43	00122-000257		アイ・ソネックス	FCクッション FCアジャストフルセット	00149-000007		
		標準型コンパクト モック MOCC-43	00122-000258		アクションジャパン	アクションパッド #9000	00428-000005		
		多機能型コンパクト スキット2 SKT-2	00122-000320		テックワン	メディマツ車いす ハーフサイズ W445T	00413-000006		
		多機能型コンパクト スキット4 SKT-4	00122-000411		メディマツ車いす フルサイズ W485T	00413-000007			
		多機能型 UR-3	00122-000475		エスケイ商事	車いす用ヘッドレスト「あんしん君」	00770-000004		
		多機能型 UR-4	00122-000476		加地	アウルサポート バッククッション OWLS-B01	00540-000015		
		多機能型ビッグサイズ KJP-4	00122-000345		アウルサポート シートクッション OWLS-S01	00540-000016			
		6輪型 くるりん MQ-37	00122-000219		アウルREHAレギュラー OWL21-BK1-4040	00540-000028			
		6輪型コンパクト スキット5 SKT-5	00122-000444		アウルREHAハイ OWL22-BK1-4040	00540-000029			
		6輪型コンパクト スキット6 SKT-6	00122-000375		モニターREHA	00540-000056			
		モジュール型 ハル5 BAL-5	00122-000471		ストップ&スライド	00540-000053			
		モジュール型 ハル6 BAL-6	00122-000472		カフムラサイクル	延長レバー(10cm)	4514133008360		
		モジュール型低床 MM-Fit Lo 20	00122-000349		ボンベ架台 (スタンダード車いす用)	4514133008087			
		モジュール型低床 MM-Fit Lo 16	00122-000350		車いす用テーブル (面ファスナー止め)	4514133007974			
		モジュール型 MM-Fit Hi 20	00122-000347		パシフィックウェーブ	ジェルロンクッション(シングルタイプ) GT201E	00839-000004		
		モジュール型 MM-Fit Hi 16	00122-000348		タイカ	アルファブラクッション KC-WP4040	00563-000017		
		テイル型 ひばりちゃん MWCSW-46Ti	00122-000195		アルファブラクッション NK-TC40	00563-000072			
		テイル型 スキット7 SKT-7	00122-000433		タカノ	車いす用クッション タイプ4	00297-000027		
		テイル&リクライニング型 TRC-2	00122-000378		ミキ	延長レバー(10cm)	00122-000426		
		電動型 SKT_JUX Plus	00122-000540		ワンタッチシートベルト	00122-000225			
		車いす 171001 671001	松永製作所		標準型 ネクストコア NEXT-11B	00066-000315	エルゴエレベーター	00122-000383	
					標準型 ネクストコア NEXT-21B	00066-000316	日進医療器	リフレア 17651	00175-000223
					標準型ワイド ネクストコア NEXT-11B	00066-000315	ユーキトレーディング	メリディアン 720002-1517-1	00468-000031
					標準型ワイド ネクストコア NEXT-21B	00066-000316	リフレックス 735001-16162	00468-000034	
					標準型ワイド AR-201B	00066-000268	バッグサポートティープ MB03140	00468-000030	
					標準型ワイド AR-301	00066-000270	腕まくらプラス MBP05238	00468-000042	
					多機能型軽量 エアリアル MW-SL3	00066-000235	キヨタ	フットレストカバー KR-13	00123-000047
					多機能型軽量 エアリアル MW-SL4	00066-000236	スキップ用 バックミラー	00228-000021	
					多機能型超低床 エアリアル MW-SL5	00066-000237	JW-TJX用 ステッキホルダー	00233-000056	
					モジュール型低床 NEXT-50B	00066-000328	遊歩用 ステッキホルダー	00228-000017	
					モジュール型低床 NEXT-60B	00066-000329	遊歩用 リヤバスケット	00020-000015	
					テイル&リクライニング型 マイチルトコンパクト3D	00066-000307	スキップパートナー用 大型フロントバスケット	00020-000037	
					カフムラサイクル	カフムラサイクル	標準型 BM22-40SB-M	00160-000193	パートナー用 酸素ボンベキャリヤラック
標準型 BM16-40SB-M	00160-000195			パートナー用 リヤバッグ			00228-000015		
標準型ワイド BM22-42SB-M	00160-000193	遊歩用 四点杖ホルダー	00020-000039						
標準型ワイド BM16-42SB-M	00160-000195	ナンブ	車いす用酸素ボンベホルダー ボンベ架	01360-000001					
多機能型 WAP22-40S	00160-000242	松永製作所	マイチルトコンパクト用エレベーター	00066-000297					
多機能型 WAP16-40S	00160-000243	パラマウントベッド	楽正(楽)水車(ボ)ド 3E-ジョシ レキテラ KQ-7331 91cm幅	00170-000785					
多機能型 KA822L-40B-MS	00160-000172	楽正(楽)水車(ボ)ド 3E-ジョシ ミニ KQ-7321 91cm幅	00170-000785						
多機能型 KA816L-40B-MS	00160-000173	楽正(楽)水車(ボ)ド 3E-ジョシ レキテラ KQ-7311 83cm幅	00170-000785						
テイル&リクライニング型 ひばりフィット KPF-16-40-Lo	4514133022434	楽正(楽)水車(ボ)ド 3E-ジョシ ミニ KQ-7301 83cm幅	00170-000785						
標準型 座車 NA-501A	00175-000306	楽正(楽)水車(ボ)ド 2E-ジョシ レキテラ KQ-7231 91cm幅	00170-000777						
標準型 座車 NAH-521A	00175-000307	楽正(楽)水車(ボ)ド 2E-ジョシ ミニ KQ-7221 91cm幅	00170-000777						
軽量型 NAH-L8α	00175-000342	楽正(楽)水車(ボ)ド 2E-ジョシ レキテラ KQ-7211 83cm幅	00170-000777						
軽量型 NAH-L7α	00175-000341	楽正(楽)水車(ボ)ド 2E-ジョシ ミニ KQ-7201 83cm幅	00170-000777						
NEO-1W(+Gガード2パッケージ)	00175-000332	楽正(楽)水車(ボ)ド 3E-ジョシ スマートリドル付 レキテラ KQ-7331S 91cm幅	00170-000789						
モジュール型低床 キックル	00175-000249	楽正(楽)水車(ボ)ド 3E-ジョシ スマートリドル付 ミニ KQ-7321S 91cm幅	00170-000789						
ヤマハ発動機	ヤマハ発動機	電動型 JWアクティブPLUS(標準)	00233-000104	楽正(楽)水車(ボ)ド 3E-ジョシ スマートリドル付 レキテラ KQ-7311S 83cm幅	00170-000789				
		電動型 JWアクティブPLUS(介助操作部付)	00233-000097	楽正(楽)水車(ボ)ド 3E-ジョシ スマートリドル付 ミニ KQ-7301S 83cm幅	00170-000789				

※サービスコード17~介護保険コード サービスコード67~介護予防コード

商品コード一覧

カタログ商品 JAN/TAISコード一覧

Table with columns: サービスコード, メーカー, 商品名, JAN/TAISコード. Lists various products under 'パラマウントベッド' and 'ブラッツ' categories.

Table with columns: サービスコード, メーカー, 商品名, JAN/TAISコード. Lists various products under 'パラマウントベッド' and 'ブラッツ' categories.

※サービスコード17～介護保険コード サービスコード67～介護予防コード

カタログ商品 JAN/TAISコード一覧

Table with columns: サービスコード, メーカー, 商品名, JAN/TAISコード. Lists various products under 'ブラッツ', 'ケーブル', and 'パラマウントベッド' categories.

Table with columns: サービスコード, メーカー, 商品名, JAN/TAISコード. Lists various products under 'パラマウントベッド', 'インアックリピンング', 'タイヤ', 'モルテン', 'シーホネンス', 'テックワン', '岡部商事', and 'ケーブル' categories.

※サービスコード17～介護保険コード サービスコード67～介護予防コード

カタログ商品 JAN/TAISコード一覧

Table with columns: サービスコード, メーカー, 商品名, JAN/TAISコード. Rows include products like エアマスタービッグセルインフィニティプラス, アルフアブラ (温水タイプ), アルファソラ, フィール, ピュアレックス10, ナゾー, アドバン, グランデ, クレイド, オズカー, アイ・ソネックス, モルデン, パラマウントベッド, ケープ, アロン化成, DIPPER ホクメイ.

Table with columns: サービスコード, メーカー, 商品名, JAN/TAISコード. Rows include products like U型アーム BP-110, ウェーブ型アーム BP-410, ジュビター BP-140-10, エンドブラケット(固定) BP-200-10, エンドブラケット(曲げ) BP-200-20, 接続ブラケット(固定・固定) BP-200-30, 接続ブラケット(固定・曲げ) BP-200-40, 接続ブラケット(曲二曲) BP-200-50, 跳ね上げユニットB型(片支点) NBP-700-20, アルミコーティング手すり900 BP-210-20, アルミコーティング手すり1200 BP-210-30, ベストポジションパー ジュビターセット, ベストポジションパー ウェーブアームセット, ベストポジションパー Uアームセット, ベストポジションパー 2連箱固定セット, ベストポジションパー 2連箱跳ね上げセット, ベストポジションパー 2連箱曲げセット, ベストポジションパー 3連箱固定セット, ベストポジションパー 3連箱固定・跳ね上げセット, ベストポジションパー 3連箱固定・曲げセット, 玄関用手すりルナ T型ベースセット, 玄関用手すりルナ 丸型ベースセット, バディー I ノーマルタイプ MNMC, バディー I Lタイプ MNMCLM, 型ストッパー MNMCM09, 小型丸型ストッパー MNMCM13, サイドバー MNMCO1LB, 丸型ストッパー(床・天井兼用) MNMCO4BE, L型サイドバー45 MNMCO7, L型サイドバー90 MNMCO6, クロスバー(固定) 60cm MNMCM03BE006, クロスバー(固定) 90cm MNMCM03BE009, クロスバー(固定) 120cm MNMCM03BE012, クロスバー(跳ね上げ) 60cm MNMCM02BE006, クロスバー(跳ね上げ) 90cm MNMCM02BE009, クロスバー(跳ね上げ) 120cm MNMCM02BE012, クロスバー(跳ね上げ) 160cm MNMCM02BE016, クロスバー(跳ね上げ) 200cm MNMCM02BE020, バディー I (H型固定式セット), バディー I (H型跳ね上げ式セット), バディー I (サイドバーセットA), バディー I (サイドバーセット 床丸型ストッパー), バディー I (L型サイドバー90セット), バディー I (L型サイドバー45セット), バディー I (床丸型ストッパーセット), ルーツ センタータイプ MNTPSBR, ルーツ サイドタイプ MNPLBR, たちあが ous CKA-01, たちあが ous CKA-02, たちあが ous CKA-03, たちあが ous CKA-04, たちあが ous CKA-01 (とまるくん付), たちあが ous CKA-02 (とまるくん付), たちあが ous CKA-03 (とまるくん付), たちあが ous CKA-04 (とまるくん付).

カタログ商品 JAN/TAISコード一覧

Table with columns: サービスコード, メーカー, 商品名, JAN/TAISコード. Rows include products like たちあが ous CKH-01, たちあが ous40片手すり CKH-02, たちあが ous40ステップ台L CKH-BL, たちあが ous40ステップ台H CKH-BH, トイレ用たちあが ous CKJ-01, とまるくん CKA-CK MB, あがりかまち用たちあが ous CKE-01-1, あがりかまち用たちあが ous CKE-01 (ステップ付), あがりかまち用たちあが ous片手すり CKE-02-1, あがりかまち用たちあが ous片手すり (ステップ付) CKE-02, あがりかまち用たちあが ousミニ CKG-03, あがりかまち用たちあが ousミニ片手すり CKG-04, あがりかまち用たちあが ousミニ (スライドベース付) CKG-01, あがりかまち用たちあが ousミニ片手すり (スライドベース付) CKG-02, あがりかまち用たちあが ousミニ スライドベース CKG-B, かまちステップ台 CKE-B, ミニ平行棒 「ささえ愛」 TY-500, 築起介助バー型 YM-101L-ID, 築起縦型 YM-103L-ID, 築起ワイド介助バー型 YM-108L-ID, 築起ワイド縦型 YM-109L-ID, 築じめ YM-104C-AL, 築じめ壁面用 YM-110C-AL, 築起介助バー型(築じめ付), 築起縦型(築じめ付), 築起ワイド介助バー型(築じめ付), 築起ワイド縦型(築じめ付), 築起介助バー型(築じめ壁面用付), 築起縦型(築じめ壁面用付), 築起ワイド介助バー型(築じめ壁面用付), 築起ワイド縦型(築じめ壁面用付), ダンスローブライ 70cm N-70B, ダンスローブライ 85cm N-85B, ダンスローブライ 125cm R-125E, ダンスローブライ 165cm R-165E, ダンスローブライ 205cm R-205E, ダンスローブライ 255cm R-255E, ワンタッチスローブ F0190-185, ケアスローブ 65cm CS-65, ケアスローブ 100cm CS-100, ケアスローブ 120cm CS-120, ケアスローブ 150cm CS-150, ケアスローブ 175cm CS-175, ケアスローブ 200cm CS-200, ケアスローブ 240cm CS-240C, ダイアスローブ 1.0cm DS76-10, ダイアスローブ 1.5cm DS76-15, ダイアスローブ 2.0cm DS76-20, ダイアスローブ 2.5cm DS76-25, ダイアスローブ 3.0cm DS76-30, ダイアスローブ 3.5cm DS76-35, ダイアスローブ 4.0cm DS76-40, ダイアスローブ 4.5cm DS76-45, ダイアスローブ 5.0cm DS76-50, 折りたたみ式歩行器(コンパクト) C2021C.

Table with columns: サービスコード, メーカー, 商品名, JAN/TAISコード. Rows include products like キャスター付コンパクト歩行器 C2021C-R, MRキャスター付コンパクト歩行器 C2021C-MR, 交互歩行器 C2023, シンフォニーSP, シンフォニーワイドSP, ハッピーミニ, レッツゴーミニ, ハッピーII XYAPRL001B, スリムフレームウォーカー固定型 WFS-4968, ミニフレームウォーカー固定型 WFM-4262, スリム立ち上がりフレームウォーカー固定型 WFS-4968R, フレームウォーカーキャスターモデル① SW3GW3, フレームウォーカーキャスターモデル② SW3GW, フレームウォーカーキャスターモデル③ WE3GW, 固定式伸縮歩行器 H-0188, アルコ-DX (デラックス), アルコ-1S型, ビュプレスト75, ヘルシークンサー75, ヘルシーワンキャンシットLG, ホップステップ SM-40, ウォーク-S, ティコフットル HS05, ティコフットルスリム WAW04, ティコフットルR HS05R, ハンディウォークM KZ-C21003, セーフティアームタイプウォーカーミニタイプ SAVS, Rec01, Rec01コンパクト, 超軽量アルミ製四点支持ステッキ ささえ R08002 花柄, 超軽量アルミ製四点支持ステッキ ささえ R08005 黒, 超軽量アルミ製四点支持ステッキ ささえ R08001 花柄紫, 超軽量アルミ製四点支持ステッキ ささえ R08006 桜, 超軽量アルミ製四点支持ステッキ ささえ R08007 格子, ロフトランドクラッチ CMS-60L, ロフトランドクラッチ CMS-60S, 四点杖 CMS-40S, アルミ製四点杖 MRA-01621, クワッドケイン CQ-4001SI, ヒューゴステッキオフセット多点杖, テクノスジャパン 家族コール2-Aタイプ HK-2A, 家族コール2-Bタイプ HK-2B, 家族コール2-Cタイプ HK-2C, 竹中エンジニアリング 徘徊お知らせシステム 感知くん HS-106, アンスタント座椅子 HE-CJES20R, つるべ-Bセット, つるべ-F2Rセット, 独立宣言くすり DSKR, アルコ-3000型タイプ, アルコ-6000型タイプ, テクニリアター TDK045SS, テクニリアター TDK065SS, テクニリアター TDK085SS, テクニリアター TDK100SS.